



VIKKING

kompozicinės durys

Gražios, šiltos, saugios
– Tavo išsvajotos



KATALOGAS 2015

Turinys

Sistemos pranašumas	3
<hr/>	
Ekskliuzyvi grupė - Linijos ARCTIC Plus / ARCTIC / PREMIUM	7
Kolekcija Diplomat	10
Kolekcija Klasikinė	30
Inspiracijos / nestandartiniai sprendimai	36
Optimali grupė - Linijos OPTIMAL / INTERIOR	44
Kolekcija Diplomat	46
Kolekcija Klasikinė	54
<hr/>	
Techninės informacijos	58
Spalvos	58
Vitražai	59
Standartiniai durų dydžiai	60
Atidarymo kryptis	61
Švieslangių variantai	62
Papuošimų ir paketų aplikacijų variantai	63
<hr/>	
Apdaila	64
BioKey	64
Synos	65
Užraktai	65
Vyriai	65
Rankenos	66
Turėklinės rankenos	67
Galanterija	67
<hr/>	
Žinių kompendiumas	68
Montavimas	69
Naudojimas	71
Garantijos	73

PUIKIAI APSAUGOS JŪSŲ NAMUS



- ✓ efektyviai apsaugo nuo šilumos praradimo – koeficientas **Ud jau nuo 0,63 W/m²K**,
- ✓ durys iš linijos ARCTIC Plus, ARCTIC, PREMIUM ir OPTIMAL standartiškai turi daugiataškes priešsilaužimines juostines spynas,
- ✓ puikus atsparumas vandalizmui ir įsilaužimams - klasė RC II pagal normą (PN-EN 1627:2011),
- ✓ apsaugo nuo judrios gatvės triukšmo,
- ✓ puikūs tyrimų rezultatai atliktų notifiktuotų laboratorijų suteikia leidimą naudoti Europos Sąjungos teritorijoje.

PRITAIKYTOS PAGAL POREIKIUS



- ✓ neapribotas modelių, dydžių, spalvų bei išskirtinių vitražinių papuošimų iš nuosavų dirbtuvių pasirinkimas,
- ✓ platus aukščiausios kokybės apkaustų ir durų galanterijos pasirinkimas,
- ✓ durys pritaikytos prie nestandartinių statybinių angų,
- ✓ dviejų varčių durys,
- ✓ visų dydžių ir formų švieslangiai,
- ✓ vien tik kompozicinėse duryse PVC staktos yra atsparios drėgmei bei su praplėtimų, jungiklių ir bet kokios konfigūracijos švieslangių sistema,
- ✓ pagal pageidavimą staktos iš aukščiausios kokybės meranti medienos,
- ✓ durys su užlaida arba be užlaidos, atidaromos į išorę arba į vidų.

NEPAKARTOJAMOS



- ✓ durų gamybai naudojant kompozicines medžiagas su nepasiekiamais parametrais tradicinėms medžiagoms – išskeliame naujas tendencijas įėjimo durų kokybėje bei dizaine,
- ✓ kompozicines duris VIKKING gaminame naudojant pažangias technologijas, kurias saugome tarptautiniais patentais,
- ✓ šiuolaikinė struktūrinio vitražinių stiklo paketų įklivavimo sistema užtikrina durų statiką, apsaugą ir apsauga nuo energijos praradimo,
- ✓ kompozicinės durys su lygiu SMOOTH paviršiumi, arba su unikaliu su juo susijugimu su medį imituojančią Real Wood struktūra pasirinktos konfigūracijos bei spalvos,
- ✓ nešabloniniai neribojamo dizaino vitražai, rankų darbo, gaminami nuosavuose dirbtuvėse geriausių amatininkų,
- ✓ spalvų jungimo laisvė papildo kompozicinių durų VIKKING išskirtinumą.

FUNKCIONALIOS



- ✓ durų konservacija apribota iki minimumo ir nėra sudėtinga,
- ✓ lakuotiems paviršiams nėra būtini periodiškai konservavimai,
- ✓ šešių kamerų A Plus klasės PVC staktos turi unikalų tauraus medžio paviršių, tačiau skiriasi nuo jo tuo, jog yra visiškai atsparios drėgmei ir nereikalauja konservavimo,
- ✓ kompozicinių varčių paviršiai yra atsparūs pažeidimams,
- ✓ kompozicinės durys turi optimalų kainos ir naudos koeficientą,
- ✓ kiekvienas užsakymas yra individualiai gaminamas patyrusių profesionalų, kuriems kliento pasitenkinimas yra aukščiausiu pripažinimu.

PATVARIOS



- ✓ kompozicinės durys turi medžio estetiką, aliuminio lengvumą, plieno atsparumą bei PVC patvarumą, tuo pačiu neturi trūkumų būdingų tradicinėms medžiagoms,
- ✓ pažengusi technologija, geriausios kokybės garsių gamintojų komponentai, apkaustai bei lakai užtikrina daugiametę beprobleminę eksploataciją,
- ✓ kompozicinės durys VIKKING yra atsparios drėgmei bei sudėtingiausioms klimatinėms sąlygoms – kompozicinės varčios nepasiduoda deformacijoms dėl oro sąlygų, garantuojame jų nekintamą techninį patvarumą dešimtmečiams.

Kompozicinių durų Viking sandara - 12 argumentų už:

1. Šiuolaikinė šešių kamerų PVC A Plus klasės stakta su struktūruoto tauraus medžio paviršiumi. PVC profiliai yra atsparūs drėgmei, puikiai izoliuoja nuo šalčio ir nereikalauja konservavimo.
2. Kompozicinė varčia su specialia sustiprinta konstrukcija – apsaugančią nuo deformacijų net esant sunkioms klimato sąlygoms; atspari drėgmei ir mechaniniams pažeidimams. Tik kompozicinės varčios išlaiko nepaprastai aukštą kokybę per dešimtmečius be konservavimo ir lakavimo būtinybės.
3. Varčios danga yra pagaminta iš aukščiausios kokybės kompozicinių plokščių atsparių įbrėžimams ir pažeidimams.
4. Kieta daugiasluoksni konstrukcija užtikrina varčios stabilumą bei priešsilaužiminę apsaugą.
5. Vandeniui atsparus kompozicinis rėmas saugo varčios vidų nuo drėgmės.
6. Bfreoninė izoliacija užtikrina puikią apsaugą nuo šilumos praradimo.
7. Aukščiausios kokybės lakai bet kurios RAL spalvos, arba vienas iš daugelio medį imituojančių dekorų kartu su visišku kompozicinių durų atsparumu drėgmei suteikia jiems tokio atsparumo laipsnio, kokio neturi nei viena iš tradicinių medžiagų.
8. Kompozicinėms durims specialiai suprojektuotos silikoninės sandarinimo tarpinės užtikrina apsaugą nuo šilumos praradimo ir malonų garsą uždarant.
9. Žemas aliuminio slenkstis su patvariu terminiu įdėklu užtikrina izoliaciją nuo išorinio klimato.
10. Termoizoliaciniai poslenkstiniai profiliai su šilto montavimo sistema užtikrina stabilią durų padėtį, naikina šiluminius tiltelius ir apsaugo nuo drėgmės.
11. Specialiai gaminamos spynų plokštelės iš nerūdijančio plieno užtikrina pilną reguliaciją per visą durų naudojimo laikotarpį.
12. Daugiataškių spynų ir priešsilaužiminių blokadų sistema kelia priešsilaužiminės apsaugos lygį.

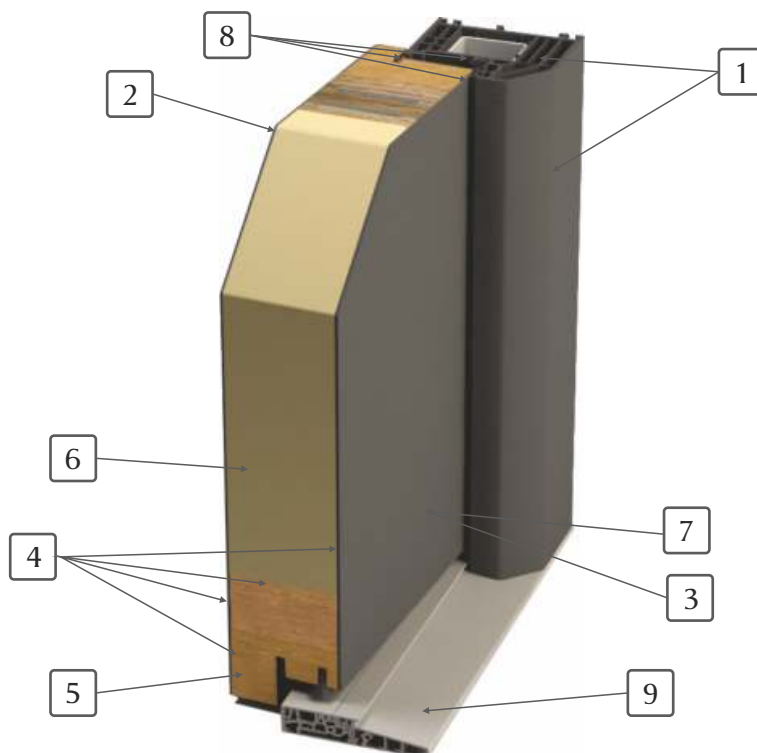

Kompozicinės durys Viking – mus riboja tik vaizduotė

SMOOTH paviršius

Statinė jungtis

RW paviršius

Trys reguliuojami vyriai 3D

12

Inteligentiškas valdymas

12

Priešsilaužiminės blokados

reguliuojami nerūdijancio plieno užraktai

Gilios briaunos

Idealiai pritaikytos Jūsų poreikiams daugiašaškės priešsilaužiminės juostinės spygos

Staktos prapmetainimas

Varčių papuošimas 3D

Sulgintos dekoracinės lentjuostės

7

Taurus medžio grožis

7

Spalvų vaivorykštė jau nuo pat slenksčio

9

Žemas aliuminio slenkstis su terminiu įdėklų bei poslenkstiniu profiliu

8

Sandarinimo tarpinė apsauganti nuo vėjo

LED apšvietimas

Grindininė dekoracinė lentjuostė

Nuolat plečiame ir tobuliname gamybinius procesus tam, kad galėtumėte spręsti apie galutinę Jūsų išsvajotų durų išvaizdą ir apdailą.

Kodėl būtent kompozicinės durys Viking

Jau nebeprivalote sutikti su kompromisais!

Ne visi tiekėjai gali patenkinti griežtus reikalavimus suderinant durų estetiką su geriausia Jūsų namų apsauga. Mes sukūrėme nuo pat pagrindų šiuolaikiškas kompozicines duris būtent tam, kad galėtume patenkinti Jūsų individualiausius lūkesčius.

Pažangi technologija ir šiuolaikiški sprendimai leidžia pagaminti bet kokias Jūsų svajonių duris be menkiausių nuolaidų kokybėje ir patvarume!

Jokios kitos durys neturi tiek privalumų, be trūkumų ir apribojimų būdingų kitoms tradicinėms technologijoms, kompozicinės durys yra atsparios nepalankioms oro sąlygoms, drėgmei, nerūdija ir išlaiko nekintamą kokybę per dešimtmečius.

Jau daug metų remiamės šūkiu:

"Kas kitiems nėra būdinga – mums yra standartas, kas kitiems yra neįmanoma – mes padarome rytojui."

VIKING jau daugelį metų specializuojasi labiausiai nestandartinių užsakymų įgyvendinime.

Išlaisvink savo kūrybiškumą jau nuo pat slenksčio, pradėk nuo durų pakeitimo.

Išsirink savo stilių, bet kurias spalvas, patogias rankenas ir gražiausius vitražus, o visa kita užsiimsime mes su didžiausiu pietizmu.

Dėl mūsų pasiūlymų gausybės šios publikacijos pagalba palengviname Jums durų pasirinkimą per jų suskirstymą į linijas, kolekcijas, modelius bei apdailą.

Penkios linijos, dvi kolekcijos, kūrybiškumu apribotas modelių bei kilnaus vitražinio dizaino skaičius, tai neabejotinas kompozicinių durų VIKING sistemos pranašumas.

Jūsų patogumui – NAUJA INFORMACIJOS SISTEMA



Produktas atitinka Europos Sąjungos reikalavimus



Varčios storis

68mm
S



Grindininė inox lentjuostė



Šiluminio laidumo koeficientas
 $U_D=0,63 \text{ W/m}^2\text{K}$



Sistema su užlaida

S



Cokolinė inox lentjuostė (grindininė, aukštis 90 mm)



Priešsilaužiminė apsauga pagal normą PN-EN 1627:2011



Sistema be užlaidos

S



Sulygintas inox rėmas



Pilno uždengimo stogu reikalavimas



Trigubo sandarinimo sistema

S



Grindininis inox rėmas



Kompozicinės varčios techninio tvarkingumo garantija



Keturių stiklų vitražiniai paketai

S



Išorinis kompozicinis rėmas



Durų paviršius Real Wood - medžio imitacija



Šiltas tarpstiklinis rėmas Super Spacer

S



Vidinis kompozicinis rėmas



Durų paviršius SMOOTH – lygus



Apsauga nuo garsų

S



Abipusiškai berėmė sistema



RAL spalvos



Varčių paviršiaus frezuotas puošimas - vienpusis

S



Durų dekoracinis rėmas iš klasikinės kolekcijos



Spalvos dekoruose imituojančios medį



Sulyginta inox lentjuostė

O



Legenda

s - standartas

o - parinktis

N/D - netaikoma

Linija ARCTIC Plus ★★★★★

Kompozicinės durys iš linijos ARCTIC Plus – nesenančio dizaino kvintesencija, puiki kokybė bei legendinis atsparumas klimatinėms sąlygoms. Šios durys nustato naujus energijos praradimo sumažinimo ir gamtos išteklių apsaugos standartus.

Kaip vienintelės iš savo klasės – nereikalauja stogo virš jų!

Jau nebeprivalote būti apribojimų būdingų tradicinėms durims įkaitu! Šiuolaikinė išvaizda sujungta su formos tobulumu ir gražiausi vitražiniai papuošimai pabrėžia ARCTIC Plus durų išskirtinumą.

Puiki apsauga nuo šilumos praradimo – ir naudingiausias kainos ir kokybės santykis suteikia joms lyderiškumo pasaulinėje elitinėje pasyvių durų grupėje.

Uo jau nuo 0,63 W/m² K

Paskirtis:

- ✓ išorinės jėgimo durys atidaromos iš išorės arba į vidų,
- ✓ skirtos pasyviems ir mažai energijos naudojantiems pastatams.

Standartinė apdaila:

- ✓ kompozicinė varčia 68 mm iš DIPLOMAT kolekcijos su užlaida ir medį imituojančio paviršiaus Real Wood struktūra, pasirinktinai: su lygiu paviršiumi SMOOTH, arba sujungus bet kuriuos abu paviršius – žr. kainynas, C11 psl.,
- ✓ stakta PVC 85 mm - NAUJIENA! Iš šešių kamerų profilio A Plus klasės su medį imituojančio paviršiaus Real Wood struktūra arba lygiu SMOOTH paviršiumi, pasirinktinai: stakta iš geriausios kokybės meranti medžio 85mm x 75mm – žr. kainynas, C11 psl.,
- ✓ komplektinės galutinai lakuotos aukščiausios kokybės pilnos RAL paletės lakais arba vienu iš medį imituojančių dekorų durys, pasirinktinai: lakuotos keliomis pasirinktinai pagal užsakymą sukonfiguruotomis spalvomis – žr. kainynas, C11 psl.,
- ✓ žemas aliuminio slenkstis su terminiu įdėklu, pasirinktinai su poslenkstinių profilių sistema žr. kainynas, C11 psl.,
- ✓ keturi reguliuoti vyriai 3D su padidintu atsparumu nuo įsilaužimų,
- ✓ prieššilaužiminių užraktų sistema,
- ✓ tritaškė prieššilaužiminė juostinė spyra rakinama rankena arba automatiškai,
- ✓ reguliuojamų nerūdijančio plieno užraktų komplektas
- ✓ dviguba kontūrinė sandarinimo sistema,
- ✓ sandarinimo tarpinė staktos dalyje prie slenkščio,
- ✓ versijoje su įstiklinimu: keturių stiklų vitražiniai paketai su šiltų rėmų Super Spacer sistema.

Pasirinktinai: netipiški darbai – žr. kainynas, C11 psl.

Dedikuoti apkaustai ir apdaila: žr. kainynas, C12-C13 psl.



Taupant energiją rūpinamės ateities kartomis

ARCTIC linija ★★★★★

ARCTIC linija – durys sukurtos reiklams ir vertinantiems kokybę. Aukščiausios klasės apkaustai ir apdaila papildo šį unikalų durų pasiūlymą. Durys su PVC stakta yra visiškai atsparios drėgmei

Nereikalauja stogo, kuris saugotų jas nuo kirtulių.

Šilumos laidumo koeficientas - **Uo jau nuo 0,81 W/m²K**

Paskirtis:

- ✓ įėjimo durys atidaromos į išorę arba į vidų,
- ✓ idealios vienos šeimos energiją taupantiems namams arba pasyviems namams.

Standartinė apdaila:

- ✓ kompozicinė varčia 60 mm su užlaida su medį imituojančio paviršiaus Real Wood struktūra,
- ✓ pasirinktinai: su lygiu SMOOTH paviršiumi arba sujungus bet kuriuos abu paviršius, žr. kainynas, C11 psl.,
- ✓ PVC stakta 70 mm iš šešiakamerio A klasės profilio su medį imituojančio paviršiaus Real Wood struktūra arba lygiu SMOOTH paviršiumi,
- ✓ pasirinktinai: stakta iš aukščiausios kokybės meranti medžio 85mm x 75mm – žr. kainynas, C11 psl.,
- ✓ Komplektinės galutinai lakuotos aukščiausios kokybės pilnos RAL paletės lakais arba vienu iš medį imituojančių dekorų durys
- ✓ pasirinktinai: lakuotos keliomis pasirinktinai pagal užsakymą sukonfiguruotomis spalvomis – žr. kainynas, C11 psl.,
- ✓ Žemas aliuminio slenkstis su terminiu įdėklų,
- ✓ pasirinktinai: su poslenkstinių profilių sistema – žr. kainynas, C11 psl.,
- ✓ Trys reguliuojami vyriai 3D su padidintu atsparumu įsilaužimams,
- ✓ Priešįsilaužiminių užraktų sistema,
- ✓ Tritaškė priešįsilaužiminė juostinė spyra rakinama rankena arba automatiškai,
- ✓ Reguliuojamų nerūdijančio plieno užraktų komplektas,
- ✓ Dviguba kontūrinė sandarinimo sistema,
- ✓ versijoje su įstiklinimu: keturių stiklų vitražiniai paketai su šiltų rėmų Super Spacer sistema.

Pasirinktina: netipiški darbai – žr. kainynas, C11 psl.

Dedikuoti apkaustai: žr. kainynas, C12-C13 psl.



PREMIUM linija ★★★

Kompozicinės durys iš linijos PREMIUM, tai plačiausias pasiūlymas ieškantiems tobulos kokybės produktų, kurie saugos namus ilgus metus. Nepaisant daugelio šių durų linijos naudojimo ir techninių privalumų, jos išsiskiria turtingiausiu dydžių, spalvų, stiklinių, apkaustų bei apdailos bei papildomų užslėptų išlaidų pasirinkimu.

Šiluminio laidumo koeficientas - **Uo jau nuo 0,85 W/m²K**

Paskirtis:

- ✓ išorinės arba vidinės įėjimo durys atidaromos į išorę arba į vidų,
- ✓ idealios energiją taupantiems namams.

Standartinė apdaila:

- ✓ kompozicinė varčia 45 mm su užlaida su medį imituojančio paviršiaus Real Wood struktūra,
- ✓ pasirinktinai: su lygiu SMOOTH paviršiumi arba sujungus bet kuriuos abu paviršius, žr. kainynas, C11 psl.,
- ✓ PVC stakta 70 mm iš šešiakamerio A klasės profilio su medį imituojančio paviršiaus Real Wood struktūra arba lygiu SMOOTH paviršiumi,
- ✓ pasirinktinai: stakta iš aukščiausios kokybės meranti medžio 85mm x 65mm – žr. kainynas, C11 psl.,
- ✓ komplektinės galutinai lakuotos aukščiausios kokybės pilnos RAL paletės lakais arba vienu iš medį imituojančių dekorų durys
- ✓ pasirinktinai: lakuotos keliomis pasirinktinai pagal užsakymą sukonfiguruotomis spalvomis – žr. kainynas, C11 psl.,
- ✓ žemas aliuminio slenkstis su terminiu įdėklų,
- ✓ pasirinktinai: su poslenkstinių profilių sistema – žr. kainynas, C11 psl.,
- ✓ trys reguliuojami vyriai 3D su padidintu atsparumu įsilaužimams,
- ✓ priešįsilaužiminių užraktų sistema,
- ✓ tritaškė priešįsilaužiminė juostinė spyra rakinama rankena,
- ✓ pasirinktinai: spyra automatic - žr. kainynas, C11 psl.,
- ✓ reguliuojamų nerūdijančio plieno užraktų komplektas,
- ✓ dviguba kontūrinė sandarinimo sistema
- ✓ versijoje su įstiklinimu: trijų stiklų vitražiniai paketai su šiltų rėmų Super Spacer sistema

Pasirinktina: netipiški darbai – žr. kainynas, C11 psl.

Dedikuoti apkaustai: žr. kainynas, C12-C13 psl.



NEW!



Modelis: **DIPLOMAT 2D**

Spalva: **Tamsus ažuolas**

Varčios paviršius: **RW**

Atidarymo kryptis: **dešinė į išorę**

Spyna: **juostinė trijų taškų** rakinama įdėklų

-papildoma galimybė

Vyriai: **reguliuojami 3D** apkaustų spalvos

Vitražas: **1.2-00-D/F/D**

Aplikacijos variantas: **RZ+F**

Apkaustai: **turėklinė rankena P45B / rankena Lord / rozetė**
(spalva: F9)



RZ

*Sulyginti rėmeliai INOX
– Elegancijos esencija*



Elektroninė akutė
Jūsų namų sargas



Modelis: **DIPLOMAT Oi**
Spalva: **Auksinis ažuolas / RAL 9005**
- **papildoma galimybė**
Varčios paviršius: **RW + SMOOTH**
- **papildoma galimybė**
Atidarymo kryptis: **dešinė į išorę**
Spyna: **juostinė trijų taškų rakinama rankena**
Vyriai: **reguliuojami 3D** apkaustų spalvos
Aplikacijos variantas: **F**
Apkaustai: **rankena Lord (F9)**

Naujiena!
XXL dydis
dabar net
1095 mm x 2210 mm



Diplomat S
Spalva: **RAL 7047**
Varčios paviršius: **SMOOTH**
Apkaustai: **rankena Lord (F9)**



Diplomat 9
Spalva: **RAL 7038**
Varčios paviršius: **SMOOTH**
variantas aplikacij; **F**
Apkaustai: **turėklinė rankena P45**
rankena Lord / rozetė (F9)



Diplomat 0B
Spalva: **RAL 7035**
Varčios paviršius: **RW**
Aplikacijos variantas: **F**
Apkaustai: **rankena Baron (F9)**



Diplomat 0F
Spalva: **RAL 7003**
Varčios paviršius: **RW**
Aplikacijos variantas: **F**
Apkaustai: **turėklinė rankena P45**
rankena Lord / rozetė (F9)



Diplomat 0G
Spalva: **RAL 7021**
Varčios paviršius: **RW**
Aplikacijos variantas: **FL**
- **papildoma galimybė**
Apkaustai: **turėklinė rankena Q45**
rankena Baron / rozetės (F9)



Diplomat 0H
Spalva: **RAL 8001**
Varčios paviršius: **RW**
Aplikacijos variantas: **F**
Apkaustai: **rankena Lord (F9)**



Modelis: **DIPLOMAT ON**
 Šoniniai švieslangiai: **variantas II**
 Spalva: **RAL 8023**
 Varčios paviršius: **RW**
 Atidarymo kryptis: **dešinė į išorę**
 Spyna: **juostinė trijų taškų** rakinama įdėklų
 - **papildoma galimybė**
 Vyriai: **reguliuojami 3D** apkaustų spalvos
 Vitražas: **nestandartinis projektas**
 Aplikacijos variantas: **F**
 Apkaustai: **turėklinė rankena P45 / rankena Lord / rozetė (F9)**



Diplomat OJ
 Spalva: **RAL 7032**
 Varčios paviršius: **RW**
 Aplikacijos variantas: **F**
 Apkaustai: **rankena Baron (F9)**



DIPLOMAT OK
 Spalva: **RAL 7016**
 Varčios paviršius: **SMOOTH**
 Aplikacijos variantas: **F**
 Apkaustai: **rankena Lord (F9)**



Diplomat OL
 Spalva: **RAL 5014**
 Varčios paviršius: **RW**
 Aplikacijos variantas: **F**
 Apkaustai: **rankena Baron (F9)**



Diplomat OM
 Spalva: **RAL 7039**
 Varčios paviršius: **SMOOTH**
 Aplikacijos variantas: **F**
 Apkaustai: **rankena Baron (F9)**



Diplomat OP
 Spalva: **RAL 7046**
 Varčios paviršius: **SMOOTH**
 Aplikacijos variantas: **F**
 Apkaustai: **rankena Baron (F9)**



Modelis: **DIPLOMAT 20**
 Spalva: Riešutas
 Varčios paviršius: RW
 Atidarymo kryptis: kairė į išorę
 Spyna: juostinė trijų taškų rakinama rankena
 Vyriai: reguliuojami 3D apkaustų spalvos
 Vitražas: 3.1-24-T/D/T red
 Aplikacijos variantas: RN
 Apkaustai: rankena Baron (F9)



Modelis: **Diplomat 21**
 Spalva: RAL 9016
 Varčios paviršius: RW
 Vitražas: 1.2-00-D/T/D
 variantas aplikacijai: RN+LC
 (LC - papildoma galimybė)
 Apkaustai: turėklinė rankena P45B
 rankena Lord / rozetė (F9)



Modelis: **Diplomat 28**
 Spalva: RAL 9006
 Varčios paviršius: SMOOTH
 Vitražas: 3.1-100-D/T/D
 variantas aplikacijai: RN
 Apkaustai: turėklinė rankena P45B
 rankena Lord / rozetė (F9)



Modelis: **Diplomat 2A**
 Spalva: Riešutas
 Varčios paviršius: RW
 Vitražas: 1.2-00-D/T/D
 Aplikacijos variantas: RN
 Apkaustai: rankena Lord (F9)



Modelis: **Diplomat 2D**
 Spalva: Tamsus riešutas
 Varčios paviršius: RW
 Vitražas: 1.2-00-D/T/D
 Aplikacijos variantas: RZ+F
 Apkaustai: turėklinė rankena P45B
 rankena Lord / rozetė (F9)



Modelis: **Diplomat 2E**
 Spalva: Auksinis ąžuolas / RAL 7000
 - papildoma galimybė
 Varčios paviršius: RW + SMOOTH
 - papildoma galimybė
 Vitražas: 3.1-122-D/T/D
 Aplikacijos variantas: RZ+F
 Apkaustai: rankena Baron (F9)

Galimi vitražų pasirinkimai

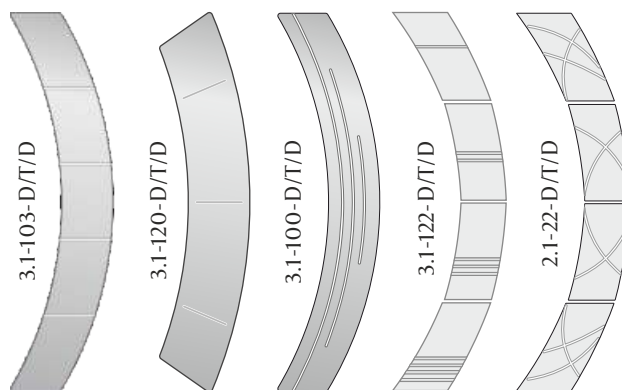



Modelis: **DIPLOMAT 30**
 Spalva: **RAL 3003/9016**
 - papildoma galimybė
 Varčios paviršius: **RW**
 Atidarymo kryptis: **kairė į išorę**
 Spyna: **juostinė trijų taškų rakinama rankena**
 Vyriai: **reguliuojami 3D** apkaustų spalvos
 Vitražas: **3.2-77-T/D/T**
 Aplikacijos variantas: **RN**
 Apkaustai: **rankena Baron** (F9)



Diplomat 2H
 Spalva: **RAL 7036**
 Varčios paviršius: **RW**
 Vitražas: **3.1-103-D/T/D**
 Aplikacijos variantas: **KW+F**
 Apkaustai: **rankena Baron / rozetės** (F9)



Diplomat 2i
 Spalva: **RAL 3003/9016**
 - papildoma galimybė
 Varčios paviršius: **SMOOTH**
 Vitražas: **3.2-77-T/D/T**
 Aplikacijos variantas: **KW+F**
 Apkaustai: **rankena Baron** (F9)

Galimi vitražų pasirinkimai

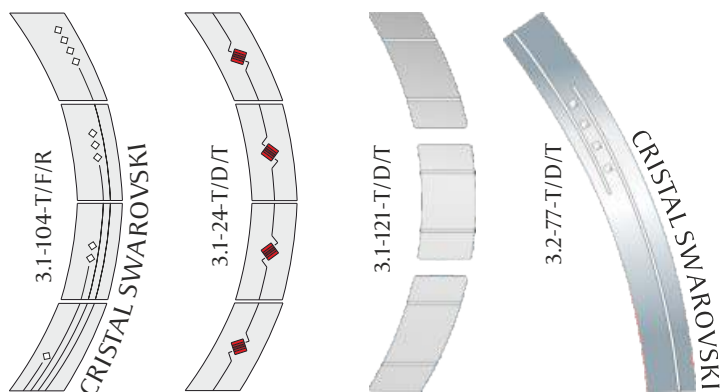

Diplomat 2F
 Spalva: **RAL 8001**
 Varčios paviršius: **RW**
 Vitražas: **3.1-121-D/T/D**
 Aplikacijos variantas: **RZ+F**
 Apkaustai: **turėklinė rankena P45B**
rankena Lord / rozetė (F9)



Diplomat 2G
 Spalva: **RAL 5010**
 Varčios paviršius: **SMOOTH**
 Vitražas: **3.1-120-D/T/D**
 Aplikacijos variantas: **KW+FL+F**
 Apkaustai: **rankena Baron / rozetės** (F9)

Kataloge pateikiamos nuotraukos parodo tik nedidelę mūsų turimų pasiūlymų dalį. Kiekviename iš kompozicinių durų modelių galite pasirinkti bet kurią spalvą, apdailą bei vitražų pavyzdžius, kurių pilną pasiūlymų komplektą rasite: www.vikking.eu



Diplomat 4W
 Spalva: RAL 5023/RAL 5011
 - papildoma galimybė
 Varčios paviršius: SMOOTH
 Vitražas: 6.1-105-T/D/T
 Aplikacijos variantas: KW+F
 Apkaustai: rankena Baron (F9)

Modelis: **DIPLOMAT 1D**
 Spalva: Vinčesteris / RAL 7016
 Varčios paviršius: RW + SMOOTH
 - papildoma galimybė
 Atidarymo kryptis: dešinė į išorę
 Spyna: juostinė trijų taškų rakinama įdėklų
 - papildoma galimybė
 Elektrinė spynos - papildoma galimybė
 Vyriai: reguliuojami 3D apkaustų spalvos
 Vitražas: 2.2-07-F/D/F
 Aplikacijos variantas: KW+FL
 - papildoma galimybė
 Apkaustai: turėklinė rankena Q45 / rankena Baron / rozetė (spalva: F9)



Diplomat 4X
 Spalva: Riešutas
 Varčios paviršius: RW
 Vitražas: 3.1-128-D/T/D
 Aplikacijos variantas: KW+F
 Apkaustai: rankena Baron (F9)



Diplomat 4Y
 Spalva: RAL 5023
 Varčios paviršius: SMOOTH
 Vitražas: 6.1-114-T/F/R
 Aplikacijos variantas: KW+F
 Apkaustai: rankena Baron (F9)



Diplomat 4Z
 Spalva: RAL 7040
 Varčios paviršius: RW
 Vitražas: 3.1-119-D/T/D
 Aplikacijos variantas: KW
 Apkaustai: turėklinė rankena P45
 rankena Lord / rozetė (F9)



Diplomat 5C
 Spalva: RAL 9016
 Varčios paviršius: SMOOTH
 Vitražas: 3.1-128-D/T/D
 Aplikacijos variantas: KW+F
 Apkaustai: turėklinė rankena P45
 rankena Lord / rozetė (F9)



Diplomat 5D
 Spalva: Aukšinis ąžuolas/RAL 7016
 - papildoma galimybė
 Varčios paviršius: RW+SMOOTH
 - papildoma galimybė
 Vitražas: 3.1-128-D/T/D
 Aplikacijos variantas: KW+F
 Apkaustai: turėklinė rankena P45
 rankena Baron / rozetės (F9)



Modelis: **DIPLOMAT 14**
 Spalva: **RAL 7021**
 Varčios paviršius: **RW**
 Atidarymo kryptis: **kairė į išorę**
 Spyna: **juostinė trijų taškų rakinama rankena**
 Vyriai: **reguliuojami 3D apkaustų spalvos**
 Vitražas: **3.1-35-D/T/D**
 Aplikacijos variantas: **KW+PL**
 Apkaustai: **rankena Lord (spalva: F9)**



Diplomat 5G
 Spalva: **RAL 6022**
 Varčios paviršius: **RW**
 Vitražas: **3.1-35-D/T/D**
 Aplikacijos variantas: **KW+F**
 Apkaustai: **turėklinė rankena P45 rankena Baron / rozetės (F9)**



SMOOTH

Diplomat 5E
 Spalva: **RAL 5014**
 Varčios paviršius: **SMOOTH**
 Vitražas: **1.2-00-D/F/D**
 Aplikacijos variantas: **KW+F**
 Apkaustai: **turėklinė rankena P45 rankena Baron / rozetės (F9)**

Galimi vitražų pasirinkimai

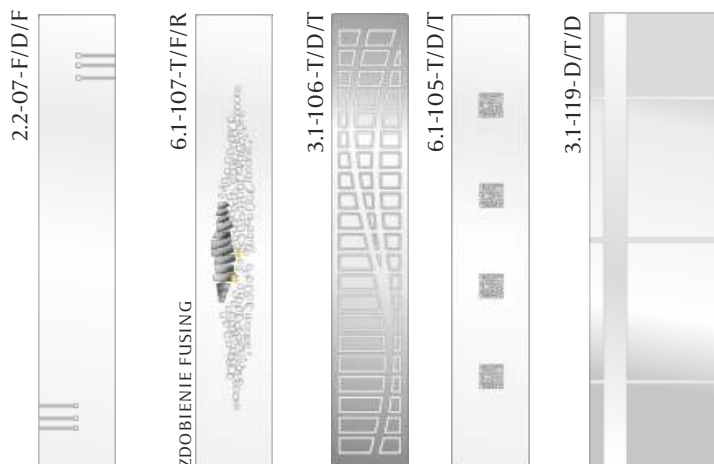

SMOOTH

Diplomat 5i
 Spalva: **RAL 7036**
 Varčios paviršius: **SMOOTH**
 Vitražas: **1.2-00-D/F/D**
 Aplikacijos variantas: **ZW+F**
 Apkaustai: **turėklinė rankena P45 rankena Baron / rozetė (F9)**



SMOOTH

Diplomat 5J
 Spalva: **RAL 7036**
 Varčios paviršius: **SMOOTH**
 Vitražas: **1.2-00-D/F/D**
 Aplikacijos variantas: **ZW+F**
 Apkaustai: **turėklinė rankena P45 rankena Baron / rozetė (F9)**

Kataloge pateikiamas nuotraukos parodo tik nedidelę mūsų turimų pasiūlymų dalį. Kiekviename iš kompozicinių durų modelių galite pasirinkti bet kurią spalvą, apdailą bei vitražų pavyzdžius, kurių pilną pasiūlymų komplektą rasite: www.vikking.eu



Diplomat 42
 Spalva: RAL 9016
 Varčios paviršius: RW
 Vitražas: 1.2-00-D/F/D
 Aplikacijos variantas: RN
 Apkaustai: rankena Lord (balta)

Modelis: **DIPLOMAT 4U**
 Spalva: RAL 9007
 Varčios paviršius: SMOOTH
 Atidarymo kryptis: kairė į išorę
 Spyna: juostinė trijų taškų rakinama rankena
 Vyriai: reguliuojami 3D apkaustų spalvos
 Vitražas: 3.1-35-D/T/D
 Aplikacijos variantas: RN
 Apkaustai: rankena Lord (spalva: F9)



Diplomat 43
 Spalva: RAL 7016
 Varčios paviršius: RW
 Vitražas: 3.1-126-T/D/T
 Aplikacijos variantas: RN
 Apkaustai: rankena Lord (F9)



Diplomat 45
 Spalva: Riešutas
 Varčios paviršius: RW
 Vitražas: 1.2-00-D/F/D
 Aplikacijos variantas: RN
 Apkaustai: rankena Lord (F9)



Diplomat 46
 Spalva: Graikiškas riešutas
 Varčios paviršius: RW
 Vitražas: 3.1-112-T/D/T
 Aplikacijos variantas: RN
 Apkaustai: rankena Baron (F9)



Diplomat 48
 Spalva: RAL 7035
 Varčios paviršius: SMOOTH
 Vitražas: 1.2-00-D/F/D
 Aplikacijos variantas: RN
 Apkaustai: rankena Baron (F9)



Diplomat 5H
 Spalva: RAL 7044
 Varčios paviršius: SMOOTH
 Vitražas: 3.1-106-T/D/T
 Aplikacijos variantas: KW+F
 Apkaustai: rankena Baron (F9)



Diplomat 4i
 Spalva: Tamsus riešutas
 Varčios paviršius: RW
 Vitražas: 3.1-35-D/T/D
 Aplikacijos variantas: RN
 Apkaustai: rankena Baron

Modelis: **DIPLOMAT 4S**
 Spalva: RAL 7021
 Varčios paviršius: RW
 Atidarymo kryptis: dešinė į išorę
 Spyna: juostinė trijų taškų rakinama įdėklų
 -papildoma galimybė
 Mechaninis užraktas - papildoma galimybė
 Vyriai: reguliuojami 3D apkaustų spalvos
 Vitražas: 1.2-00-D/T/D
 Aplikacijos variantas: RN
 Apkaustai: turėklinė rankena Q45 / rankena Lord / rozetė
 (spalva: F9)



Diplomat 4J
 Spalva: RAL 7021
 Varčios paviršius: RW
 Vitražas: 1.2-00-D/T/D
 Aplikacijos variantas: RN
 Apkaustai: rankena Lord (F9)

Galimi vitražų pasirinkimai

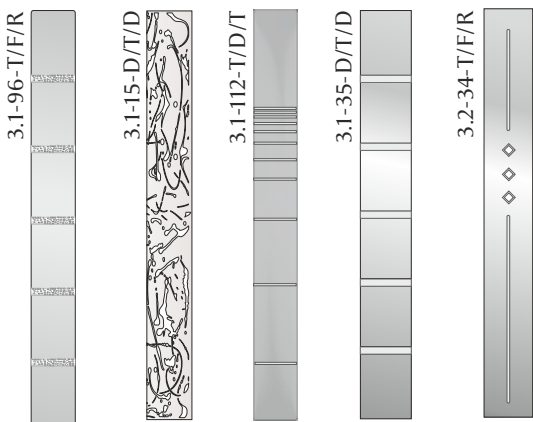

Diplomat 4H
 Spalva: Graikiškas riešutas
 Varčios paviršius: RW
 Vitražas: 3.1-96-T/F/R
 Aplikacijos variantas: RN
 Apkaustai: rankena Lord (F9)



Diplomat 4K
 Spalva: RAL 7016
 Varčios paviršius: SMOOTH
 Vitražas: 1.2-00-D/T/D
 Aplikacijos variantas: RN
 Apkaustai: rankena Lord (F9)

Kataloge pateikiamos nuotraukos parodo tik nedidelę mūsų turimų pasiūlymų dalį. Kiekviename iš kompozicinių durų modelių galite pasirinkti bet kurią spalvą, apdailą bei vitražų pavyzdžius, kurių pilną pasiūlymų komplektą rasite: www.vikking.eu



Modelis: **DIPLOMAT 4M**
 Spalva: **Riešutas**
 Varčios paviršius: **RW**
 Vitražas: **3.1-128-D/T/D**
 Atidarymo kryptis: **kairė į išorę**
 Spyna: **juostinė trijų taškų rakinama rankena**
 Vyriai: **reguliuojami 3D** apkaustų spalvos
 Aplikacijos variantas: **RN**
 Apkaustai: **rankena Baron (F9)**



Diplomat 4N
 Spalva: **RAL7016**
 Varčios paviršius: **RW**
 Vitražas: **1.2-00-D/T/D**
 Aplikacijos variantas: **RN**
 Apkaustai: **rankena Baron (F9)**



Diplomat 4P
 Spalva: **RAL7016**
 Varčios paviršius: **RW**
 Vitražas: **1.2-00-D/T/D**
 Aplikacijos variantas: **RN**
 Apkaustai: **turėklinė rankena Q45 rankena Baron / rozetė (F9)**



Diplomat 4R
 Spalva: **RAL9004**
 Varčios paviršius: **RW**
 Vitražas: **3.2-34-T/F/R**
 Aplikacijos variantas: **RN**
 Apkaustai: **rankena Baron (F9)**



Diplomat 4T
 Spalva: **RAL7040**
 Varčios paviršius: **RW**
 Vitražas: **3.1-125-T/D/T**
 Aplikacijos variantas: **RN**
 Apkaustai: **rankena Baron (F9)**





Diplomat 4V
 Spalva: RAL 8017
 Varčios paviršius: SMOOTH
 Vitražas: 3.1-127-D/T/D
 Aplikacijos variantas: RZ+F
 Apkaustai: rankena Lord (F9)

Modelis: **DIPLOMAT 58**
 Spalva: Graikiškas riešutas
 Varčios paviršius: RW
 Vitražas: 3.1-126-T/D/T
 Atidarymo kryptis: kairė į išorę
 Spyna: juostinė trijų taškų rakinama rankena
 Vyriai: reguliuojami 3D apkaustų spalvos
 Aplikacijos variantas: KZ
 Apkaustai: rankena Lord (F9)



Diplomat 5F
 Spalva: Auksinis ažuolas
 Varčios paviršius: RW
 Vitražas: 1.2-00-D/T/D
 Aplikacijos variantas: RN
 Apkaustai: rankena Baron (F9)

Galimi vitražų pasirinkimai

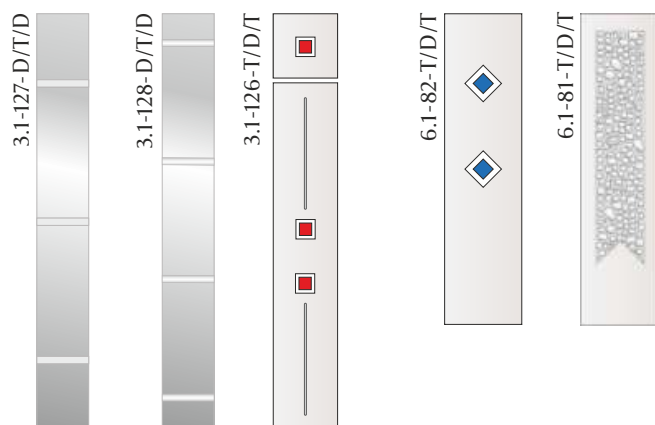

Diplomat 81
 Spalva: RAL 9011
 Varčios paviršius: RW
 Vitražas: 6.1-82-T/D/T
 Aplikacijos variantas: RN + LC
 Apkaustai: rankena Baron (F9)

Kataloge pateikiamas nuotraukos parodo tik nedidelę mūsų turimų pasiūlymų dalį. Kiekviename iš kompozicinių durų modelių galite pasirinkti bet kurią spalvą, apdailą bei vitražų pavyzdžius, kurių pilną pasiūlymų komplektą rasite: www.vikking.eu



DIPLOMAT 1H

Spalva: RAL 3003/7040
 - papildoma galimybė
 Varčios paviršius: SMOOTH
 Atidarymo kryptis: dešinė į išorę
 Spyna: juostinė trijų taškų rakinama įdėklų
 - *wykonany opcjonalnie*
 Vyriai: reguliuojami 3D apkaustų spalvos
 Vitražas: 3.1-12-T/D/T
 Aplikacijos variantas: KW + F
 Apkaustai: turėklinė rankena Q45 / rankena Baron / rozetė (spalva: F9)



Diplomat 11

Spalva: Riešutas
 Varčios paviršius: RW
 Vitražas: 4.1-29-T/F/R
 Aplikacijos variantas: KW
 Apkaustai: rankena Lord (F9)



Diplomat 1C

Spalva: RAL 7044
 Varčios paviršius: RW
 Vitražas: 2.1-10-D/T/D
 Aplikacijos variantas: KW+FL
 - papildoma galimybė
 Apkaustai: rankena Baron (F9)

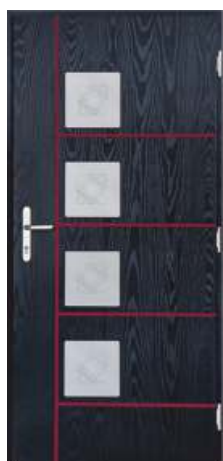

Diplomat 1i

Spalva: RAL 7021/3003
 - papildoma galimybė
 Varčios paviršius: RW
 Vitražas: 2.1-09-D/T/D
 Aplikacijos variantas: KW+F
 Apkaustai: rankena Baron (F9)



Diplomat 1j

Spalva: RAL 7036
 Varčios paviršius: SMOOTH
 Vitražas: 6.1-108-T/D/T
 Aplikacijos variantas: KW+F
 Apkaustai: rankena Baron (F9)



Diplomat 1K

Spalva: RAL 9017
 Varčios paviršius: SMOOTH
 Vitražas: 6.1-11-T/D/T
 Aplikacijos variantas: KW+F
 Apkaustai: rankena Baron (F9)



Diplomat 1L

Spalva: RAL 7040
 Varčios paviršius: SMOOTH
 Vitražas: 2.1-09-D/T/D
 Aplikacijos variantas: KW+F
 Apkaustai: rankena Baron (F9)



Diplomat 40

Spalva: RAL 7026
 Varčios paviršius: RW
 Vitražas: 6.1-11-T/D/T
 Aplikacijos variantas: RN+LC
 (LC - papildoma galimybė)
 Apkaustai:
 turėklinė rankena P45
 rankena Lord / rozetė (F9)



Diplomat 4A
Spalva: Riešutas
Varčios paviršius: RW
Vitražas: 6.1-11-T/D/T
Aplikacijos variantas: RN
Apkaustai: rankena Baron (F9)



Diplomat 4B
Spalva: RAL 7024
Varčios paviršius: RW
Vitražas: 6.1-11-T/D/T
Aplikacijos variantas: RN
Apkaustai: rankena Baron (F9)



Diplomat 4C
Spalva: Riešutas
Varčios paviršius: RW
Vitražas: 4.1-29-T/F/R
Aplikacijos variantas: RN
Apkaustai: rankena Lord (F9)



Diplomat 4D
Spalva: RAL 5001
Varčios paviršius: RW
Vitražas: 3.1-124-T/D/T
Aplikacijos variantas: RN
Apkaustai: rankena Baron (F9)



Diplomat 4E
Spalva: RAL 7040
Varčios paviršius: RW
Vitražas: 4.1-29-T/F/R
Aplikacijos variantas: RN
Apkaustai: rankena Lord (F9)



Diplomat 4F
Spalva: RAL 7024
Varčios paviršius: RW
Vitražas: 6.1-11-T/D/T
Aplikacijos variantas: RN
Apkaustai: rankena Baron (F9)



Diplomat 4G
Spalva: RAL 7043
Varčios paviršius: RW
Vitražas: 2.2-27-F/L/F
Aplikacijos variantas: RN
Apkaustai: rankena Baron (F9)



Diplomat 56
Spalva: RAL 8028
Varčios paviršius: SMOOTH
Vitražas: 6.1-11-T/D/T
Aplikacijos variantas: KW+F
Apkaustai: rankena Baron (F9)



Diplomat 57
Spalva: RAL 7005
Varčios paviršius: SMOOTH
Vitražas: 3.1-12-T/D/T
Aplikacijos variantas: KW+F
Apkaustai: turėklinė rankena P45 rankena Baron / rozetės (F9)



Diplomat 80
Spalva: Raudonmedis
Varčios paviršius: RW
Vitražas: 6.1-67-T/F/R
Aplikacijos variantas: RN
Apkaustai: turėklinė rankena P45 rankena Lord / rozetė (F9)

Galimi vitražų pasirinkimai

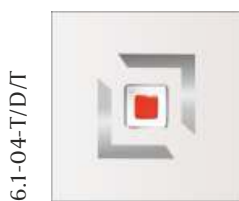

Kataloge pateikiamos nuotraukos parodo tik nedidelę mūsų turimų pasiūlymų dalį. Kiekviename iš kompozicinių durų modelių galite pasirinkti bet kurią spalvą, apdailą bei vitražų pavyzdžius, kurių pilną pasiūlymų komplektą rasite: www.vikking.eu



DIPLOMAT 26

Spalva: **Auksinis ąžuolas**
 Varčios paviršius: **RW**
 Atidarymo kryptis: **kairė į vidų**
 Spyna: **juostinė trijų taškų rakinama rankena**
 Vyriai: **reguliuojami 3D apkaustų spalvos**
 Vitražas: **2.3-20-T/D/T**
 Aplikacijos variantas: **RN**
 Apkaustai: **rankena Lord (F9)**



Diplomat 1A

Spalva: **9016/9006**
 Varčios paviršius: **SMOOTH**
 Vitražas: **5.1-111-T/D/T**
 Aplikacijos variantas: **KW+PL**
 Apkaustai: **turėklinė rankena P45 rankena Baron / rozetė (F9)**



Diplomat 41

Spalva: **RAL7021**
 Varčios paviršius: **RW**
 Vitražas: **3.2-42-T/F/R**
 Aplikacijos variantas: **RN**
 Apkaustai: **rankena Baron (F9)**



Diplomat 44

Spalva: **Auksinis ąžuolas**
 Varčios paviršius: **RW**
 Vitražas: **2.2-95-T/D/T**
 Aplikacijos variantas: **RN**
 Apkaustai: **rankena Lord (F9)**



Diplomat 50

Spalva: **RAL9004**
 Varčios paviršius: **RW**
 Vitražas: **2.2-95-T/D/T**
 Aplikacijos variantas: **RN**
 Apkaustai: **rankena Baron (F9)**



Diplomat 51

Spalva: **RAL5014**
 Varčios paviršius: **RW**
 Vitražas: **1.2-00-D/T/D**
 Aplikacijos variantas: **RN**
 Apkaustai: **turėklinė rankena P45 rankena Baron / rozetė (F9)**



Diplomat 52

Spalva: **RAL7000**
 Varčios paviršius: **RW**
 Vitražas: **3.1-41-D/T/D**
 Aplikacijos variantas: **RZ+F**
 Apkaustai: **rankena Lord (F9)**



Diplomat 53

Spalva: **Auksinis ąžuolas**
 Varčios paviršius: **RW**
 Vitražas: **1.2-00-D/T/D**
 Aplikacijos variantas: **KW+F**
 Apkaustai: **turėklinė rankena P45 rankena Baron / rozetė (F9)**



DIPLOMAT 5B

Spalva: RAL 7021
 Varčios paviršius: RW
 Atidarymo kryptis: kairė į vidų
 Spyna: juostinė trijų taškų rakinama rankena
 Vyriai: reguliuojami 3D apkaustų spalvos
 Vitražas: 1.2-00-D/T/D
 Aplikacijos variantas: RN
 Apkaustai: rankena Lord (F9)



Diplomat 54

Spalva: RAL 7036
 Varčios paviršius: RW
 Vitražas: 3.1-117-T/D/T
 Aplikacijos variantas: KW+F
 Apkaustai: rankena Baron (F9)

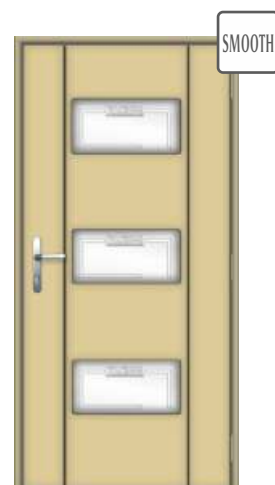

Diplomat 55

Spalva: RAL 1000
 Varčios paviršius: SMOOTH
 Vitražas: 5.1-110-T/D/T
 Aplikacijos variantas: KW+F
 Apkaustai: rankena Baron (F9)

Galimi vitražų pasirinkimai



5.1-39-T/D/T



2.2-95-T/D/T



3.2-42-T/F/R



3.1-97-D/T/D



3.1-02-T/D/T



5.1-110-T/D/T



5.1-111-T/D/T
 CRISTAL SWAROVSKI



3.1-117-T/D/T



Diplomat 5A

Spalva: RAL 7040
 Varčios paviršius: RW
 Vitražas: 1.2-00-D/T/D
 Aplikacijos variantas: RN
 Apkaustai: turėklinė rankena P45 rankena Baron / rozetė (F9)

Kataloge pateikiamos nuotraukos parodo tik nedidelę mūsų turimų pasiūlymų dalį. Kiekviename iš kompozicinių durų modelių galite pasirinkti bet kurią spalvą, apdailą bei vitražų pavyzdžius, kurių pilną pasiūlymų komplektą rasite: www.vikking.eu



Diplomat 60
 Spalva: RAL 7024
 Varčios paviršius: RW
 Vitražas: 1.2-00-D/T/D
 Aplikacijos variantas: RN
 Apkaustai: turėklinė rankena P45
 rankena Lord / rozetė (F9)

DIPLOMAT 6C

Spalva: RAL 7021
 Varčios paviršius: RW
 Atidarymo kryptis: dešinė į vidų
 Spyna: juostinė keturių taškų rakinama įdėklų
 - papildoma galimybė
 Vyriai: reguliuojami 3D apkaustų spalvos
 Vitražas: 3.1-129-D/T/D
 Aplikacijos variantas: RN+F
 Apkaustai: rankena Lord / rozetės (spalva: F9)



Diplomat 61

Spalva: RAL 7015
 Varčios paviršius: RW
 Vitražas: 3.2-50-T/D/T
 Aplikacijos variantas: RN
 Apkaustai: rankena Baron (F9)



Diplomat 63

Spalva: RAL 3018
 Varčios paviršius: RW
 Vitražas: 1.2-00-D/T/D
 Aplikacijos variantas: RN
 Apkaustai: rankena Baron (F9)



Diplomat 66

Spalva: RAL 7004/7011
 - papildoma galimybė
 Varčios paviršius: RW
 Vitražas: 3.2-94-T/D/T
 Aplikacijos variantas: RN
 Apkaustai: turėklinė rankena P45
 rankena Lord / rozetė (F9)



Diplomat 6D

Spalva: RAL 8001
 Varčios paviršius: RW
 Vitražas: 1.2-00-D/T/D
 Aplikacijos variantas: RN
 Apkaustai: rankena Baron (F9)

Galimi vitražų pasirinkimai

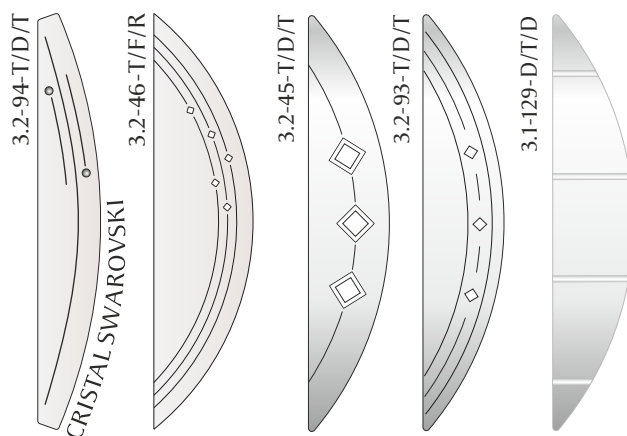



DIPLOMAT 6A

Spalva: RAL 7004
 Varčios paviršius: RW
 Atidarymo kryptis: **kairė į išorę**
 Spyna: **juostinė trijų taškų** rakinama rankena
 Vyriai: **reguliuojami 3D** apkaustų spalvos
 Vitražas: **1.2-00-D/T/D**
 Aplikacijos variantas: RN
 Apkaustai: **rankena Lord** (spalva: F9)



Diplomat 75

Spalva: RAL 7043
 Varčios paviršius: RW
 Vitražas: **3.1-64-D/T/D**
 Aplikacijos variantas: RN
 Apkaustai:
turėklinė rankena P45
rankena Lord / rozetė (F9)



Diplomat 79

Spalva: RAL 7035
 Varčios paviršius: **SMOOTH**
 Vitražas: **1.2-00-D/T/D**
 Aplikacijos variantas: RN
 Apkaustai:
turėklinė rankena P45
rankena Lord / plokštelė (F9)

Galimi vitražų pasirinkimai

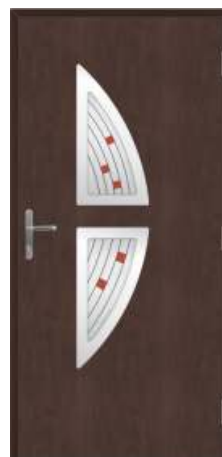
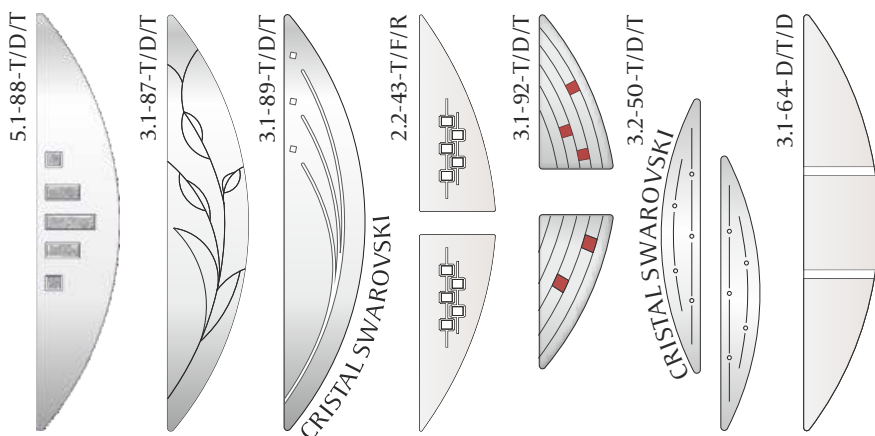

Diplomat 6F

Spalva: RAL 8017
 Varčios paviršius: RW
 Vitražas: **3.1-92-T/D/T**
 Aplikacijos variantas: RN
 Apkaustai: **rankena Baron** (F9)



Diplomat 6G

Spalva: RAL 8028
 Varčios paviršius: RW
 Vitražas: **3.2-46-T/F/R**
 Aplikacijos variantas: RN
 Apkaustai:
turėklinė rankena P45
rankena Lord / rozetė (F9)

Kataloge pateikiamos nuotraukos parodo tik nedidelę mūsų turimų pasiūlymų dalį. Kiekviename iš kompozicinių durų modelių galite pasirinkti bet kurią spalvą, apdailą bei vitražų pavyzdžius, kurių pilną pasiūlymų komplektą rasite: www.vikking.eu



Modelis: **DIPLOMAT 7F**
 Spalva: **Graikiškas riešutas**
 Varčios paviršius: **RW**
 Atidarymo kryptis: **kairė į išorę**
 Spyna: **juostinė trijų taškų rakinama rankena**
 Vyriai: **reguliuojami 3D apkaustų spalvos**
 Vitražas: **3.1-78-T/D/T**
 Aplikacijos variantas: **RN**
 Apkaustai: **rankena Baron** (spalva: F9)



Diplomat 77
 Spalva: **RAL 8017**
 Varčios paviršius: **RW**
 Vitražas: **3.1-56-D/T/D**
 Aplikacijos variantas: **RN**
 Apkaustai: **turėklinė rankena P45 rankena Lord / rozetė** (F9)



Diplomat 7A
 Spalva: **RAL 7016**
 Varčios paviršius: **RW**
 Vitražas: **3.2-58-T/D/T**
 Aplikacijos variantas: **RN**
 Apkaustai: **rankena Baron** (F9)



Diplomat 7D
 Spalva: **RAL 6009**
 Varčios paviršius: **RW**
 Vitražas: **3.2-58-T/D/T**
 Aplikacijos variantas: **RN**
 Apkaustai: **turėklinė rankena P45 rankena Lord / rozetė** (F9)



Diplomat 7E
 Spalva: **Riešutas**
 Varčios paviršius: **RW**
 Vitražas: **1.2-00-D/T/D**
 Aplikacijos variantas: **RN**
 Apkaustai: **rankena Baron** (F9)

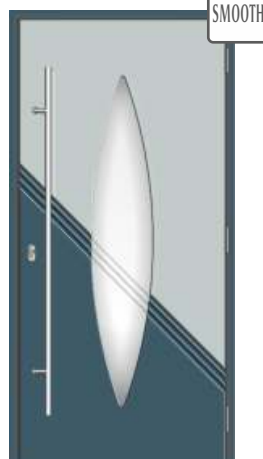

Diplomat 7G
 Spalva: **RAL 7031/7035**
 - **papildoma galimybė**
 Varčios paviršius: **SMOOTH**
 Vitražas: **3.1-115-T/D/T**
 Aplikacijos variantas: **KW+F**
 Apkaustai: **turėklinė rankena P45 rankena Lord / rozetė** (F9)



Diplomat 7H
 Spalva: **RAL 8007**
 Varčios paviršius: **SMOOTH**
 Vitražas: **3.2-83-T/D/T**
 Aplikacijos variantas: **KW+F**
 Apkaustai: **turėklinė rankena P45 rankena Lord / rozetė** (F9)



Diplomat 89
 Spalva: RAL 9004
 Varčios paviršius: RW
 Vitražas: 3.1-56-D/T/D
 Aplikacijos variantas: RN
 Apkaustai: turėklinė rankena P45
 rankena Lord / rozetė (F9)

Modelis: **DIPLOMAT 88**
 Spalva: Riešutas
 Varčios paviršius: RW
 Atidarymo kryptis: kairė į vidų
 Spyna: juostinė trijų taškų rakinama rankena
 Vyriai: reguliuojami 3D apkaustų spalvos
 Vitražas: 3.2-57-T/D/T
 Aplikacijos variantas: RN
 Apkaustai: rankena Baron (F9)

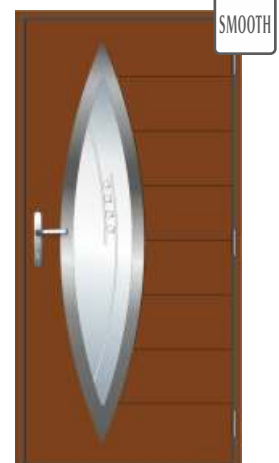

Diplomat 7i
 Spalva: RAL 8003
 Varčios paviršius: SMOOTH
 Vitražas: 3.2-57-T/D/T
 Aplikacijos variantas: RZ+F
 Apkaustai: rankena Baron (F9)

Galimi vitražų pasirinkimai

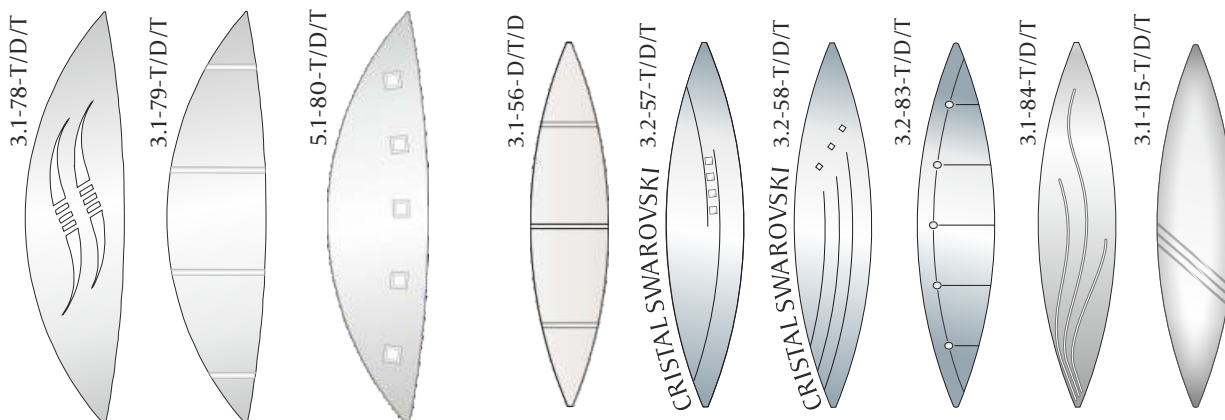

Kataloge pateikiamos nuotraukos parodo tik nedidelę mūsų turimų pasiūlymų dalį. Kiekviename iš kompozicinių durų modelių galite pasirinkti bet kurią spalvą, apdailą bei vitražų pavyzdžius, kurių pilną pasiūlymų komplektą rasite: www.vikking.eu



Modelis: **DIPLOMAT 68**

Spalva: **RAL 9004 / Riešutas**

- **papildoma galimybė**

Varčios paviršius: **RW**

Atidarymo kryptis: **dešinė į išorę**

Spyna: **juostinė trijų taškų** rakinama įdėklų

- **papildoma galimybė**

Vyriai: **reguliuojami 3D** apkaustų spalvos

Vitražas: **3.2-53-T/F/R**

Aplikacijos variantas: **RN**

Apkaustai: **turėklinė rankena Q45 / rankena Baron / rozetė** (spalva: F9)



Diplomat 84

Spalva: **Auksinis ažuolas**

Varčios paviršius: **RW**

Vitražas: **1.2-00-D/T/D**

Aplikacijos variantas: **RN**

Apkaustai:

rankena Lord / rozetės (F9)



Diplomat 8C

Spalva: **RAL 9011/9006**

- **papildoma galimybė**

Varčios paviršius: **SMOOTH**

Vitražas: **1.2-00-D/T/D**

Aplikacijos variantas: **KW+F**

Apkaustai: **rankena Baron (F9)**

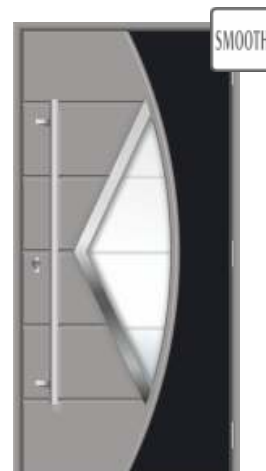

Diplomat 8D

Spalva: **RAL 7036/9011**

- **papildoma galimybė**

Varčios paviršius: **SMOOTH**

Vitražas: **3.1-116-D/T/D**

Aplikacijos variantas: **KW+FL+F**

Apkaustai: **turėklinė rankena P45 rankena Baron / rozetė (F9)**

Galimi vitražų pasirinkimai

3.1-69-T/D/T

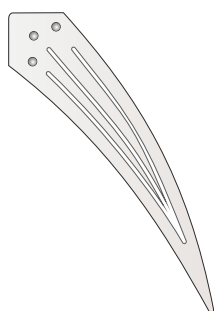

3.2-53-T/F/R

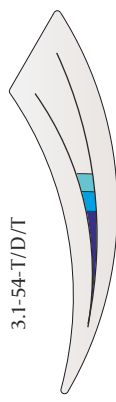

3.1-54-T/D/T



3.3-55-T/F/R



3.1-116-D/T/D



Modelis: **DIPLOMAT 82**
 Spalva: **Riešutas**
 Varčios paviršius: **RW**
 Atidarymo kryptis: **dešinė į išorę**
 Spyna: **juostinė trijų taškų rakinama rankena**
 Vyriai: **reguliuojami 3D apkaustų spalvos**
 Vitražas: **1.2-00-D/T/D**
 Aplikacijos variantas: **RN**
 Apkaustai: **rankena Baron** (spalva: F9)



Diplomat 73
 Spalva: **Graikiškas riešutas**
 Varčios paviršius: **RW**
 Vitražas: **5.1-60-T/D/T**
 Aplikacijos variantas: **RN**
 Apkaustai: **rankena Lord / rozetės** (F9)



Diplomat 85
 Spalva: **RAL 7026**
 Varčios paviršius: **RW**
 Vitražas: **2.2-71-F/L/F**
 Aplikacijos variantas: **RN**
 Apkaustai: **turėklinė rankena Q45**
rankena Baron / rozetė (F9)

Galimi vitražų pasirinkimai

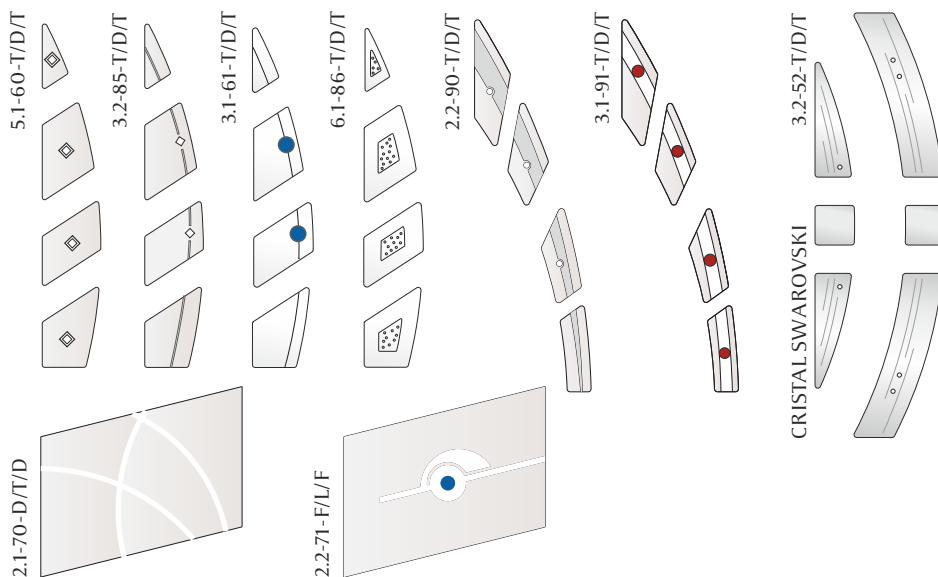

Kataloge pateikiamos nuotraukos parodo tik nedidelę mūsų turimų pasiūlymų dalį. Kiekviename iš kompozicinių durų modelių galite pasirinkti bet kurią spalvą, apdailą bei vitražų pavyzdžius, kurių pilną pasiūlymų komplektą rasite: www.vikking.eu



Diplomat 67
 Spalva: **RAL 7046**
 Varčios paviršius: **RW**
 Vitražas: **3.2-52-T/D/T**
 Aplikacijos variantas: **RN**
 Apkaustai: **rankena Baron** (F9)



Modelis: **ATTACHE 14**
 Spalva: **Riešutas**
 Varčios paviršius: **RW**
 Atidarymo kryptis: **dešinė į išorę**
 Spyna: **juostinė trijų taškų rakinama rankena**
 Vyriai: **reguliuojami 3D apkaustų spalvos**
 Vitražas: **3.2-243-T/D/T**
 Aplikacijos variantas: **RR**
 Apkaustai: **rankena Baron (spalva: F4)**



Attache 1
 Spalva: **Auksinis ąžuolas**
 Varčios paviršius: **RW**
 Apkaustai: **rankena Lord (F3)**



Attache 2
 Spalva: **RAL 8017**
 Varčios paviršius: **RW**
 Vitražas: **3.2-244-T/D/T**
 Aplikacijos variantas: **RR**
 Apkaustai: **rankena Lord (F9)**



Attache 4
 Spalva: **Auksinis ąžuolas**
 Varčios paviršius: **RW**
 Vitražas: **1.2-00-D/T/D**
 Aplikacijos variantas: **RR**
 Apkaustai: **rankena Baron (F4)**



Attache 4A
 Spalva: **RAL 8016**
 Varčios paviršius: **RW**
 Vitražas: **1.2-00-D/T/D**
 Aplikacijos variantas: **RR**
 Apkaustai: **rankena Baron (F4)**



Attache 4B
 Spalva: **Graiikiškas riešutas**
 Varčios paviršius: **RW**
 Vitražas: **1.2-00-D/T/D**
 Aplikacijos variantas: **RR**
 Apkaustai: **rankena Baron (F4)**



Attache 5
 Spalva: **Auksinis ąžuolas**
 Varčios paviršius: **RW**
 Vitražas: **3.2-215-D/T/D**
 Aplikacijos variantas: **RR**
 Apkaustai: **rankena Lord (F3)**



Attache 10
 Spalva: **Riešutas**
 Varčios paviršius: **RW**
 Vitražas: **3.2-244-T/D/T**
 Aplikacijos variantas: **RR**
 Apkaustai: **turėklinė rankena P45 rankena Lord / plokštelė (F9)**



Attache 11
 Spalva: Raudonmedis
 Varčios paviršius: RW
 Vitražas: 3.2-233-T/D/T
 Aplikacijos variantas: RR
 Apkaustai: rankena Baron (F9)



Attache 13
 Spalva: Auksinis ąžuolas
 Varčios paviršius: RW
 Vitražas: 3.2-215-T/D/T
 Aplikacijos variantas: RR
 Apkaustai: rankena Baron (F4)



Attache 16
 Spalva: Auksinis ąžuolas
 Varčios paviršius: RW
 Vitražas: 3.2-215-T/D/T
 Aplikacijos variantas: RR
 Apkaustai: rankena Baron (F4)



Attache 17
 Spalva: RAL 7016
 Varčios paviršius: RW
 Vitražas: 3.2-205-T/D/T
 Aplikacijos variantas: RR
 Apkaustai: rankena Baron / rozetės (F9)

Galimi vitražų pasirinkimai

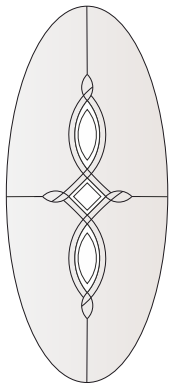

3.2-203-T/D/T

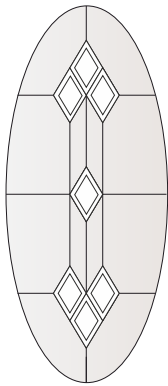

3.2-202-T/D/T

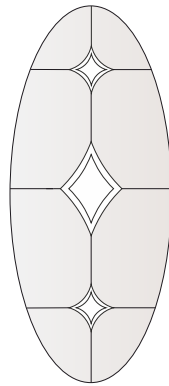

3.2-234-T/D/T



3.1-201-T/D/T



2.1-235-T/D/T



7.1-228-T/D/T

Galimi vitražų pasirinkimai



3.1-206-T/D/T

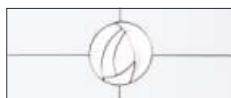

7.1-207-T/D/T



3.1-208-T/D/T

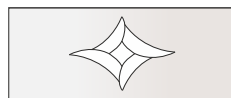

5.1-209-T/D/T

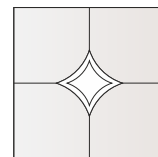

3.2-215-T/D/T

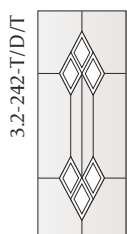

3.2-242-T/D/T

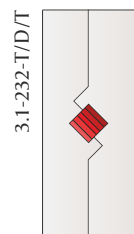

3.1-232-T/D/T

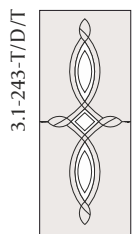

3.1-243-T/D/T

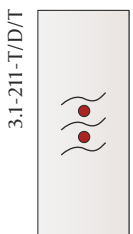

3.1-211-T/D/T

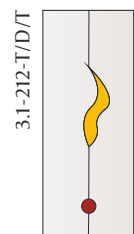

3.1-212-T/D/T

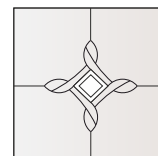

3.2-233-T/D/T

3.2-205-T/D/T

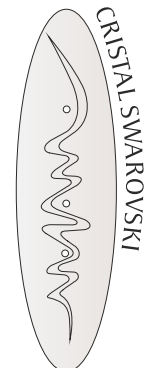

Kataloge pateikiamos nuotraukos parodo tik nedidelę mūsų turimų pasiūlymų dalį. Kiekviename iš kompozicinių durų modelių galite pasirinkti bet kurią spalvą, apdailą bei vitražų pavyzdžius, kurių pilną pasiūlymų komplektą rasite: www.vikking.eu



Consul 2
 Spalva: Tamsus ąžuolas
 Varčios paviršius: RW
 Vitražas: 3.2-229-T/D/T
 Aplikacijos variantas: RR
 Apkaustai: rankena Baron (F4)

Modelis: **CONSUL 3**
 Spalva: Tamsus ąžuolas
 Varčios paviršius: RW
 Atidarymo kryptis: kairė į vidų
 Stakta: meranti
 - papildoma galimybė
 Spyna: juostinė trijų taškų rakinama rankena
 Vyriai: reguliuojami 3D apkaustų spalvos
 Vitražas: 3.2-242-T/D/T
 Aplikacijos variantas: RR
 Apkaustai: rankena Baron (spalva: F4)



Consul 4
 Spalva: RAL 9016
 Varčios paviršius: RW
 Vitražas: 3.2-220-T/D/T
 Aplikacijos variantas: RR
 Apkaustai: rankena Lord (balta)



Consul 5
 Spalva: RAL 7040
 Varčios paviršius: RW
 Vitražas: 3.2-219-T/D/T
 Aplikacijos variantas: RR
 Apkaustai: rankena Baron (F9)



Consul 6
 Spalva: RAL 9016
 Varčios paviršius: RW
 Vitražas: 3.2-219-T/D/T
 Aplikacijos variantas: RR
 Apkaustai: rankena Baron (balta)



Consul 7
 Spalva: Riešutas
 Varčios paviršius: RW
 Vitražas: 3.2-236-T/D/T
 Aplikacijos variantas: RR
 Apkaustai: rankena Baron / rozetės (F4)



Consul 9
 Spalva: Graikiškas riešutas
 Varčios paviršius: RW
 Vitražas: 3.2-238-T/D/T
 Aplikacijos variantas: RR
 Apkaustai: rankena Lord (F4)



Eminence N1
Spalva: RAL 7013
Varčios paviršius: RW
Apkaustai: rankena Baron (F9)

Modelis: **EMINENCE N1**
Spalva: RAL 5011
Varčios paviršius: RW
Atidarymo kryptis: kairė į išorę
Spyna: juostinė trijų taškų rakinama rankena
Vyriai: reguliuojami 3D apkaustų spalvos
Apkaustai: rankena Baron (spalva: F9)

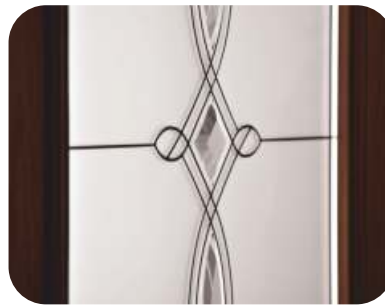

DĖMESIO! Durys iš **Consul** kolekcijos visuose modeliuose aukščiau pažymėtoje srityje turi horizontalų sluoksnį.

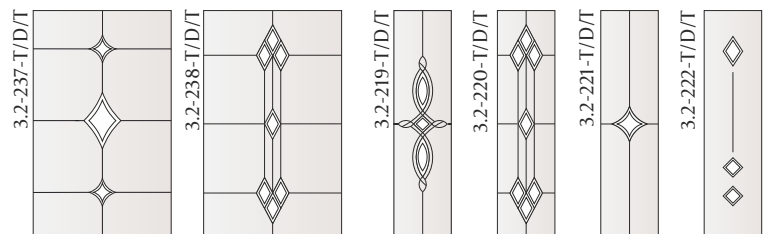

3.2-216-T/D/T



3.2-229-T/D/T



3.2-218-T/D/T

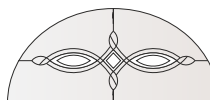

3.2-221-T/D/T



2.1-223-T/L/T

Kataloge pateikiamos nuotraukos parodo tik nedidelę mūsų turimų pasiūlymų dalį. Kiekviename iš kompozicinių durų modelių galite pasirinkti bet kurią spalvą, apdailą bei vitražų pavyzdžius, kurių pilną pasiūlymų komplektą rasite: www.vikking.eu



Ambassador 1
Spalva: **Graikiškas riešutas**
Varčios paviršius: **RW**
Apkaustai: **rankena Lord (F3)**

Modelis: **AMBASSADOR 2**
Spalva: **Riešutas**
Varčios paviršius: **RW**
Atidarymo kryptis: **kairė į išorę**
Spyna: **juostinė trijų taškų rakinama rankena**
Vyriai: **reguliuojami 3D apkaustų spalvos**
Vitražas: **3.2-234-T/D/T**
Aplikacijos variantas: **RR**
Apkaustai: **rankena Lord (spalva: F4)**

Prieinamos! Pateikiamų briaunų formos prieinamos vien tik PREMIUM linijoje.

Prieinamos! Pateikiamų briaunų formos prieinamos vien tik ARCTIC linijoje.



Ambassador 1A*
Spalva: **Pelkinis ažuolas**
Varčios paviršius: **RW**
Apkaustai: **rankena Baron (F4)**



Ambassador 2A*
Spalva: **Pelkinis ažuolas**
Varčios paviršius: **RW**
Vitražas: **3.2-202-T/D/T**
Aplikacijos variantas: **RR**
Apkaustai: **rankena Baron / rozetės (F4)**

Galimi vitražų pasirinkimai

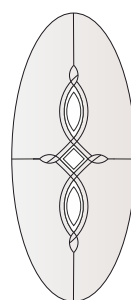

3.2-203-T/D/T

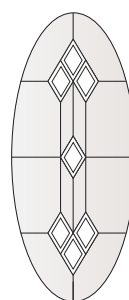

3.2-202-T/D/T

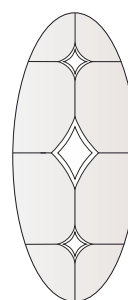

3.2-234-T/D/T



3.1-201-T/D/T



2.1-235-T/D/T



7.1-228-T/D/T



Modelis: **PRESIDENT 2**

Spalva: **Aukšinis ąžuolas**
 Varčios paviršius: **RW**
 Atidarymo kryptis: **dešinė į išorę**
 Spyna: **juostinė trijų taškų** rakinama rankena
 Vyriai: **reguliuojami 3D** apkaustų spalvos
 Vitražas: **3.1-239-F/D/F**
 Aplikacijos variantas: **RR**
 Apkaustai: **rankena Lord** (spalva: F4)



Galimi vitražų pasirinkimai

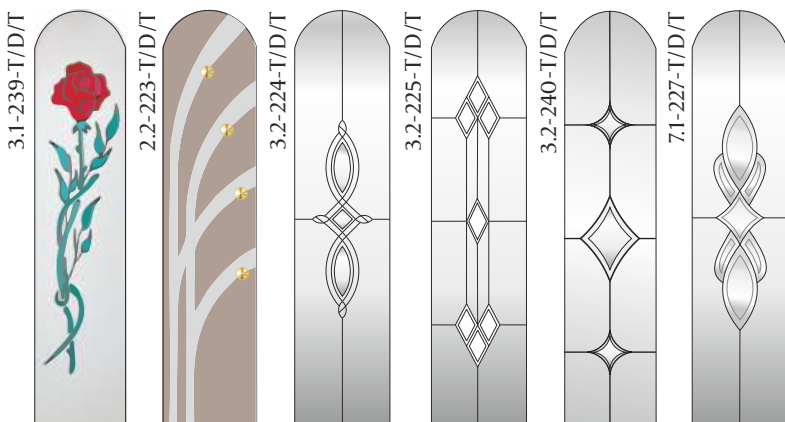

President 1*

Spalva: **Tamsus ąžuolas**
 Varčios paviršius: **RW**
 Apkaustai: **rankena Lord** (F3)



President 2*

Spalva: **Pelkinis ąžuolas**
 Varčios paviršius: **RW**
 Vitražas: **3.2-224-F/D/F**
 Aplikacijos variantas: **RR**
 Apkaustai: **rankena Lord** (F9)

*Linijoje ARCTIC Plus: modelis prieinamas tik pagal atskirą užklausą



Atsiverk naujoms galimybėms

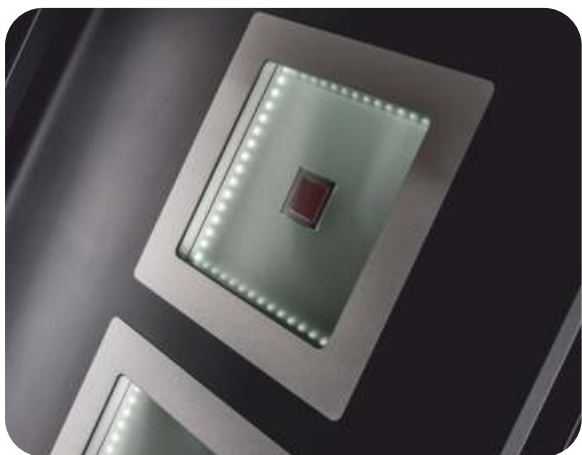

LED apšvietimas



INOX aplikacijos



Swarovski kristalai



Swarovski kristalai



Erduinis rėmas



Dekoraciniai elementai



SMOOTH paviršiai



Išgaubtas stiklas



DIPLOMAT 4U

Šoniniai švieslangiai - variantas II

Spalva: RAL 7021

Kairysis atidarymas iš vidaus

Papilariinių linijų skaitytuvas

- **papildoma galimybė**

Trijų taškų juostinė spyna rakinama automatiškai

Vitražas: 3.1-128-D/T/D

Aplikacijos variantas: RN

Turėklinė rankena P45 L = 1600 mm



DIPLOMAT 4T

Šoniniai švieslangiai - variantas II

Spalva: RAL 7021

Dešinysis atidarymas į išorę

Trijų taškų juostinė spyna rakinama įdėklu

Vitražas: nestandartinis projektas

- **papildoma galimybė**

Aplikacijos variantas: RN

Turėklinė rankena P45 L = 800 mm

DIPLOMAT 4M

Šoniniai švieslangiai - variantas I

Spalva: RAL 7016

Kairysis atidarymas į išorę

Mechaninis užraktas

- **papildoma galimybė**

Trijų taškų juostinė spyna rakinama įdėklu

Vitražas: 3.1-127-D/T/D

Aplikacijos variantas: RN - asimetrinė padėtis

- **papildoma galimybė**

Turėklinė rankena P45 L = 1600 mm

Patvariai ir estetiškai

pažymėkite savo

namų numerį

(išsiųsk užklausa:

wyceny@vikking.eu)

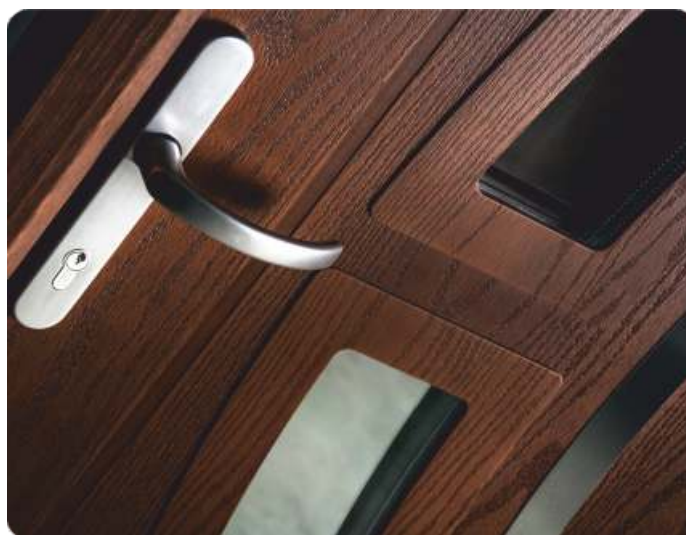

DIPLOMAT 20 - nestandartinis projektas

Šoniniai švieslangiai - variantas Ia - raiščiai 3 vnt.

- **papildoma galimybė**

Spalva: Graikiškas riešutas

Kairysis atidarymas iš vidaus

Trijų taškų juostinė spyna rakinama rankena

Vitražas: 1.4-00-T/F/R

Aplikacijos variantas: **KZ+RN+F**

- **papildoma galimybė**

rankena Lord (spalva: F9)



DIPLOMAT 4M

Šoniniai švieslangiai - variantas II

Spalva: RAL 8007

Kairysis atidarymas į išorę

Bluetooth

- **papildoma galimybė**

Trijų taškų juostinė spyna rakinama automatiškai

Vitražas: 3.1-128-D/T/D

Aplikacijos variantas: **RZ**

Turėklinė rankena P45 L = 1600 mm

DIPLOMAT 26

Šoniniai švieslangiai - variantas I - užpildas: kompozicinė

plokštė su įstiklinimais - **papildoma galimybė**

Spalva: Vinčesteris

Kairysis atidarymas į išorę

Trijų taškų juostinė spyna rakinama rankena

Vitražas: nestandartinis projektas

Aplikacijos variantas: **RN**

rankena Lord (spalva: F9)



DIPLOMAT 6C / 4i

Drzwi dwuskrzydłowe

- **papildoma galimybė**

Spalva: RAL 7016/7040

Kairysis atidarymas į išorę

Trijų taškų juostinė spyna rakinama rankena

Vitražas: 3.2-46-T/F/R

Aplikacijos variantas: **RN**
rankena Baron (spalva: F9)



DIPLOMAT 6A

Šoniniai švieslangiai - variantas II

Spalva: RAL 9016

Dešinysis atidarymas į išorę

Trijų taškų juostinė spyna rakinama rankena

Vitražas: 1.2-00-D/T/D

Aplikacijos variantas: **RN**
rankena Lord (spalva: F9)



DIPLOMAT 68

Šoniniai švieslangiai - variantas I

Spalva: RAL 7040/9007

Kairysis atidarymas į išorę

Papiliarinių linijų skaitytuvai

- **papildoma galimybė**

Trijų taškų juostinė spyna rakinama automatiškai

Vitražas: 3.2-53-T/F/R

Aplikacijos variantas: **RZ**

Turėklinė rankena Q45 L = 1200 mm



DIPLOMAT 58

Šoniniai švieslangiai - variantas II
 Spalva: RAL 7016
 Dešinysis atidarymas į vidų
 Trijų taškų juostinė spyra rakinama rankena
 Vitražas: 3.1-126-T/D/T
 Aplikacijos variantas: RN
 rankena Lord (spalva: F9)



DIPLOMAT 22

Šoniniai švieslangiai - variantas I
 Spalva: RAL 7016
 Dešinysis atidarymas į išorę
 Trijų taškų juostinė spyra rakinama įdėklu
 Vitražas: 1.2-00-D/T/D
 Aplikacijos variantas: RN
 Turėklinė rankena P45B



DIPLOMAT 44

Šoniniai švieslangiai - variantas I
 Spalva: RAL 9016
 Dešinysis atidarymas į išorę
 Trijų taškų juostinė spyra rakinama įdėklu
 Vitražas: 2.2-95-T/D/T
 Aplikacijos variantas: RN
 Turėklinė rankena P45 L = 1600 mm



DIPLOMAT 62

Spalva: Tamsus ąžuolas / Riešutas

- papildoma galimybė

Kairysis atidarymas į išorę

Trijų taškų juostinė spyna rakinama rankena

Vitražas: 2.2-43-T/D/T

Aplikacijos variantas: RN - grindinis INOX rėmas,

lakuotas F4 spalvos

- papildoma galimybė

rankena Lord (spalva: F4)



PL



DIPLOMAT - nestandartinis projektas

Spalva: Riešutas

Kairysis atidarymas į išorę

Trijų taškų juostinė spyna rakinama rankena

Aplikacijos variantas: RN - INOX

- papildoma galimybė

rankena Lord (spalva: F9)



PRESIDENT 2

Šoniniai švieslangiai - variantas Va

Spalva: Auksinis ąžuolas

Kairysis atidarymas į išorę

Trijų taškų juostinė spyna rakinama rankena

Vitraže: nestandartinis projektas - papildoma galimybė

Aplikacijos variantas: RR

rankena Lord (spalva: F4)



CONSUL 3

Šoniniai švieslangiai - variantas III
 Spalva: Tamsus ąžuolas
 Kairysis atidarymas iš vidaus
 Trijų taškų juostinė spyna
 rakinama rankena
 Vitražas: 3.2-229-T/D/T
 ir 3.2-242-T/D/T
 Aplikacijos variantas: **RR**
 rankena Lord (spalva: F4)



AMBASSADOR 2A

Šoniniai švieslangiai - nestandartinis projektas
 - **papildoma galimybė**
 Spalva: Pelkinis ąžuolas
 Kairysis atidarymas į išorę
 Keturių taškų juostinė spyna rakinama įdėklų
 - **papildoma galimybė**
 Vitražas: 3.2-202-T/D/T
 Aplikacijos variantas: **RR**
 rankena Baron / rozetės (spalva: F4)



PRESIDENT 2

Šoniniai švieslangiai - variantas III
 Spalva: Auksinis ąžuolas
 Dešinysis atidarymas į išorę
 Trijų taškų juostinė spyna
 rakinama rankena
 Vitražas: 71-227-T/D/T
 Aplikacijos variantas: **RR**
 rankena Lord (spalva: F4)



PRESIDENT 1

Šoniniai švieslangiai - variantas II
 Spalva: Graikiškas riešutas
 Dešinysis atidarymas į išorę
 Trijų taškų juostinė spyna
 rakinama rankena
 Vitražas: 1.2-00-D/T/D
 rankena Lord (spalva: F4)



AMBASSADOR 2

Šoniniai švieslangiai - variantas II - užpildas: kompozicinė plokštė su įstiklinimais - **papildoma galimybė**
 Spalva: RAL 9016
 Dešinysis atidarymas į išorę
 Keturių taškų juostinė spyna rakinama įdėklų
 - **papildoma galimybė**
 Vitražas: 71-228-T/D/T
 ir 3.2-219-T/D/T
 Aplikacijos variantas: **RR**
 rankena Lord / rozetės (spalva: F4)



OPTIMAL linija ★★

Kompozicinės durys iš OPTIMAL linijos yra tobulos kokybės ir puikių naudojimo parametrų. Jų papildomu koziriu yra daugiametis patvarumas su minimaliu konservavimo poreikiu. Optimalus pasiūlymas ieškantiems puikios durų kokybės už naudingą kainą. Šiluminio laidumo koeficientas - **Uo jau nuo 0,85 W/m²K**

Durų paskirtis:

- ✓ Išorinės įėjimo durys skirtos butams, atidaromos į išorę bei į vidų,
- ✓ Vidinės įėjimo durys.

Standartinė apdaila:

- ✓ kompozicinė varčia 45 mm su užlaida su medį imituojančio paviršiaus Real Wood struktūra,
- ✓ PVC stakta 70 mm iš šešiakamerio A klasės profilio su medį imituojančio paviršiaus Real Wood struktūra,
- ✓ komplektinės galutinai lakuotos aukščiausios kokybės pilnos RAL paletės lakais,
- ✓ pasirinktinai: vienas iš medį imituojančių dekorų – žr. kainynas, C11 psl.
- ✓ žemas aliuminio slenkstis su terminiu įdėklų, pasirinktinai: su poslenkstinių profilių sistema – žr. kainynas, C11 psl.,
- ✓ trys reguliuojami vyriai 3D su padidintu atsparumu įsilaužimams,
- ✓ tritaškė priešsilaužiminė juostinė spyna rakinama rankena,
- ✓ pasirinktinai: priešsilaužiminių užraktų sistema - žr. kainynas, C11 psl.,
- ✓ trys reguliuojami nerūdijančio plieno užraktai,
- ✓ dviguba kontūrinė sandarinimo sistema,
- ✓ versijoje su įstiklinimu: trijų stiklų paketai papuošti gyvsakių technologija.

Pasirinktinai: netipiški darbai – žr. kainynas, C11 psl.
Dedikuoti apkaustai: žr. kainynas, C12-C13 psl.

Dėmesio! Durys iš linijos OPTIMAL yra atsparios drėgmei, tačiau turi būti apsaugotos stogu iš viršaus užtikrinančiu pilną apsaugą nuo saulės spindulių, galinčių ekstremaliais atvejais nulemti laikinas varčios deformacijas.



INTERIOR linija ★

Kompozicinės įėjimo durys iš linijos INTERIOR yra patvarios ir saugios, o jų varčios be užlaidų yra labai estetiškos. Šilumos laidumo koeficientas - **Uo jau nuo 1,0 W/m²K**

Durų paskirtis:

- ✓ vidinės įėjimo durys,
- ✓ išorinės įėjimo durys atidaromos į išorę bei į vidų,
- ✓ techninės durys ir durys tarp patalpų – kompozicinės varčios viršija standartinį atsparumą intensyviai naudojimui bei vandalizmui bei tuo pačiu puikiai saugo nuo šalčio, triukšmo bei įsilaužimų,
- ✓ idealios ypač objektams, šalia kurių yra intensyvus eismas bei kur yra būtinas didžiausias atsparumas drėgmei.

Standartinė apdaila:

- ✓ kompozicinė varčia 45 mm be užlaidos su medį imituojančio paviršiaus Real Wood struktūra,
- ✓ PVC stakta 70 mm iš penkiakamerio A klasės profilio su medį imituojančio paviršiaus Real Wood struktūra,
- ✓ komplektinės galutinai lakuotos aukščiausios kokybės pilnos RAL paletės lakais, pasirinktinai: vienas iš medį imituojančių dekorų – žr. kainynas, C11 psl.
- ✓ aliuminio slenkstis su terminiu įdėklų,
- ✓ trys reguliuojami vyriai 3D
- ✓ Įleidžiama spyna 72mm x 45mm, pasirinktinai: papildoma viršutinė spyna arba tritaškė priešsilaužiminė juostinė spyna rakinama rankena, žr. kainynas C11 psl.,
- ✓ Reguliuojami užraktai,
- ✓ Triguba staktos sandarinimo sistema bei dvigubas slenkščio sandarinimas,
- ✓ Versijoje su įstiklinimu: trijų stiklų paketai papuošti gyvsakių technologija

Pasirinktinai: netipiški darbai – žr. kainynas, C11 psl.
Dedikuoti apkaustai: žr. kainynas, C12-C13 psl.

Dėmesio! Durys iš linijos INTERIOR yra atsparios drėgmei, tačiau turi būti apsaugotos stogu užtikrinančiu pilną apsaugą nuo saulės spindulių, galinčių ekstremaliais atvejais nulemti laikinas varčios deformacijas.





Diplomat S
Spalva: RAL 7047
Varčios paviršius: SMOOTH
Apkaustai: rankena Lord (F9)

Modelis: **DIPLOMAT OK**
Spalva: RAL 7021
Varčios paviršius: SMOOTH
- papildoma galimybė
Atidarymo kryptis: kairė į išorę
Spyna: juostinė trijų taškų rakinama rankena
Vyriai: reguliuojami 3D apkaustų spalvos
Aplikacijos variantas: F
Apkaustai: rankena Lord (spalva: F9)



Diplomat 9
Spalva: RAL 7038
Varčios paviršius: RW
variantas aplikacij; F
Apkaustai: turėklinė rankena P45
rankena Lord / rozetė (F9)



Diplomat 0B
Spalva: RAL 7035
Varčios paviršius: RW
Aplikacijos variantas: F
Apkaustai: rankena Prince (F9)



Diplomat 0E
Spalva: RAL 7023
Varčios paviršius: RW
Aplikacijos variantas: F
Apkaustai: rankena Prince(F9)



Diplomat 0F
Spalva: RAL 7003
Varčios paviršius: RW
Aplikacijos variantas: F
Apkaustai: turėklinė rankena P45
rankena Lord/rozetė (F9)



Diplomat 0H
Spalva: RAL 8001
Varčios paviršius: RW
Aplikacijos variantas: F
Apkaustai: rankena Prince (F9)



Diplomat 0i
Spalva: RAL 8001
Varčios paviršius: RW
Aplikacijos variantas: F
Apkaustai: rankena Prince (F9)



Diplomat 0J
Spalva: RAL 7021
Varčios paviršius: RW
Aplikacijos variantas: F
Apkaustai: rankena Prince (F9)



Diplomat 0L
Spalva: RAL 5014
Varčios paviršius: RW
Aplikacijos variantas: F
Apkaustai: rankena Prince (F9)



Diplomat 0M
Spalva: RAL 7039
Varčios paviršius: RW
Aplikacijos variantas: F
Apkaustai: rankena Prince (F9)



Diplomat 0N
Spalva: Vincesteris
- papildoma galimybė
Varčios paviršius: RW
Aplikacijos variantas: F
Apkaustai: rankena Prince (F9)



Diplomat 0P
Spalva: RAL 7046
Varčios paviršius: RW
Aplikacijos variantas: F
Apkaustai: rankena Prince (F9)



LC

Diplomat 21
Spalva: RAL 9016
Varčios paviršius: RW
Vitražas: 1.2-00-D/F/D
variantas aplikacijai: RN+LC
(LC - papildoma galimybė)
Apkaustai: turėklinė rankena P45B
rankena Lord / rozetė (F9)

Modelis: **DIPLOMAT 2A**
Spalva: Graikiškas riešutas
- papildoma galimybė
Varčios paviršius: RW
Atidarymo kryptis: dešinė į vidų
Spyna: juostinė trijų taškų rakinama rankena
Vyriai: reguliuojami 3D apkaustų spalvos
Vitražas: 1.2-00-D/F/D
Aplikacijos variantas: RN
Apkaustai: rankena Lord (spalva: F9)

Galimi vitražų pasirinkimai



Kataloge pateikiamos nuotraukos parodo tik nedidelę mūsų turimų pasiūlymų dalį. Kiekviename iš kompozicinių durų modelių galite pasirinkti bet kurią spalvą, apdailą bei vitražų pavyzdžius, kurių pilną pasiūlymų komplektą rasite: www.vikking.eu
Optimalioje grupėje pateikiami durų modeliai yra prieinami standartiškai linijose





Diplomat 40
 Spalva: RAL 5022
 Varčios paviršius: RW
 Vitražas: 1.2-00-D/F/D
 Aplikacijos variantas: RN
 Apkaustai: rankena Prince (F9)

Modelis: **DIPLOMAT 4D**
 Spalva: Raudonmedis - papildoma galimybė
 Varčios paviršius: RW
 Atidarymo kryptis: kairė į išorę
 Spyna: juostinė trijų taškų rakinama rankena
 Vyriai: reguliuojami 3D apkaustų spalvos
 Vitražas: 3.1-411-F/D/F
 Aplikacijos variantas: RN
 Apkaustai: rankena Baron (spalva: F9)



Diplomat 4A
 Spalva: Auksinis ažuolas
 - papildoma galimybė
 Varčios paviršius: RW
 Vitražas: 3.1-411-F/D/F
 Aplikacijos variantas: RN
 Apkaustai: rankena Lord (F4)



Diplomat 4B
 Spalva: RAL 7000
 Varčios paviršius: RW
 Vitražas: 1.2-00-D/F/D
 Aplikacijos variantas: RN
 Apkaustai: rankena Prince



Diplomat 85
 Spalva: RAL 6015
 Varčios paviršius: RW
 Vitražas: 3.1-422-F/D/F
 Aplikacijos variantas: RN
 Apkaustai: rankena Prince (F9)

Galimi vitražų pasirinkimai

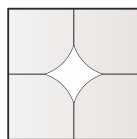

3.1-411-F/D/F

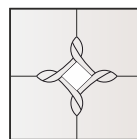

3.1-410-F/D/F

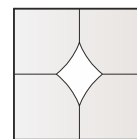

3.1-409-F/D/F

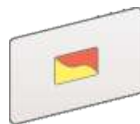

3.1-422-F/D/F



Modelis: **DIPLOMAT 41**
 Spalva: **RAL 7016**
 Varčios paviršius: **RW**
 Atidarymo kryptis: **kairė į išorę**
 Spyna: **vieno taško įleidžiama**
 Vyriai: **reguliuojami 3D** durų spalvos
 Vitražas: **1.2-00-D/F/D**
 Aplikacijos variantas: **RN**
 Apkaustai: **rankena Special** (spalva: mosiādz patyna)



Diplomat 44
 Spalva: **Auksinis ąžuolas**
 - **papildoma galimybė**
 Varčios paviršius: **RW**
 Vitražas: **1.2-00-D/F/D**
 Aplikacijos variantas: **RN**
 Apkaustai: **rankena Lord** (F4)

Galimi vitražų pasirinkimai



3.1-415-F/D/F



3.1-416-F/D/F



Diplomat 50
 Spalva: **RAL 9004**
 Varčios paviršius: **RW**
 Vitražas: **3.1-415-D/F/D**
 Aplikacijos variantas: **RN**
 Apkaustai: **rankena Prince** (F9)



Diplomat 51
 Spalva: **RAL 7000**
 Varčios paviršius: **RW**
 Vitražas: **3.1-415-F/D/F**
 Aplikacijos variantas: **RN**
 Apkaustai: **rankena Prince** (F9)

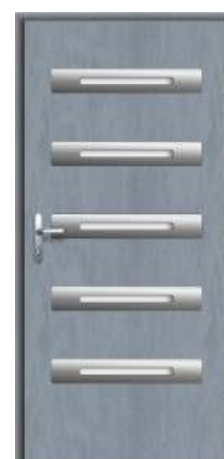

Diplomat 5A
 Spalva: **RAL 7040**
 Varčios paviršius: **RW**
 Vitražas: **1.2-00-D/F/D**
 Aplikacijos variantas: **RN**
 Apkaustai: **rankena Prince** (F9)

Kataloge pateikiamos nuotraukos parodo tik nedidelę mūsų turimų pasiūlymų dalį. Kiekviename iš kompozicinių durų modelių galite pasirinkti bet kurią spalvą, apdailą bei vitražų pavyzdžius, kurių pilną pasiūlymų komplektą rasite: www.vikking.eu
 Optimalioje grupėje pateikiami durų modeliai yra prieinami standartiškai linijose





Diplomat 43
 Spalva: RAL 7016
 Varčios paviršius: RW
 Vitražas: 3.1-406-D/F/D
 Aplikacijos variantas: RN
 Apkaustai: rankena Prince (F9)

Modelis: **DIPLOMAT 42**
 Spalva: RAL 9016
 Varčios paviršius: RW
 Atidarymo kryptis: kairė į išorę
 Spyna: juostinė trijų taškų rakinama rankena
 Vyriai: reguliuojami 3D apkaustų spalvos
 Vitražas: 1.2-00-D/F/D
 Aplikacijos variantas: RN
 Apkaustai: rankena Lord (spalva: balta)



Diplomat 45
 Spalva: RAL 8017
 Varčios paviršius: RW
 Vitražas: 3.1-407-F/D/F
 Aplikacijos variantas: RN
 Apkaustai: rankena Prince (F9)



Diplomat 46
 Spalva: Riešutas
 - papildoma galimybė
 Varčios paviršius: RW
 Vitražas: 1.2-00-D/F/D
 Aplikacijos variantas: RN
 Apkaustai: rankena Prince (F9)



Diplomat 48
 Spalva: RAL 7035
 Varčios paviršius: SMOOTH
 - papildoma galimybė
 Vitražas: 1.2-00-D/F/D
 Aplikacijos variantas: RN
 Apkaustai: rankena Prince (F9)



Diplomat 4H
 Spalva: Graikiškas riešutas
 - papildoma galimybė
 Varčios paviršius: RW
 Vitražas: 1.2-00-D/F/D
 Aplikacijos variantas: RN
 Apkaustai: rankena Prince (F9)

Galimi vitražų pasirinkimai

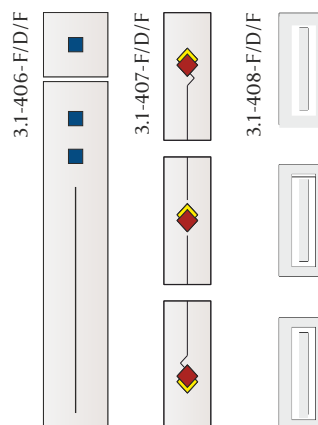



Diplomat 4i
 Spalva: RAL 7021
 Varčios paviršius: RW
 Vitražas: 3.1-401-F/D/F
 Aplikacijos variantas: RN
 Apkaustai: rankena Prince (F9)



Diplomat 4J
 Spalva: RAL 7021
 Varčios paviršius: RW
 Vitražas: 1.2-00-D/F/D
 Aplikacijos variantas: RN
 Apkaustai: rankena Prince (F9)



Diplomat 4K
 Spalva: RAL 5004
 Varčios paviršius: RW
 Vitražas: 1.2-00-D/F/D
 Aplikacijos variantas: RN
 Apkaustai: rankena Prince (F9)



Diplomat 4Z
 modelis prieinamas vien tik INTERIOR linijoje.
 Spalva: RAL 7040
 Varčios paviršius: RW
 Vitražas: 1.2-00-D/F/D
 Aplikacijos variantas: KW
 Apkaustai: turėklinė rankena P45 rankena Lord/rozetė (F9)



DIPLOMAT 4P
 Spalva: RAL 7016
 Varčios paviršius: RW
 Atidarymo kryptis: dešinė į išorę
 Spyna: juostinė trijų taškų rakinama rankena
 Vyriai: reguliuojami 3D apkaustų spalvos
 Vitražas: 1.2-00-D/F/D
 Aplikacijos variantas: RN
 Apkaustai: rankena Lord (spalva: F9)

Galimi vitražų pasirinkimai

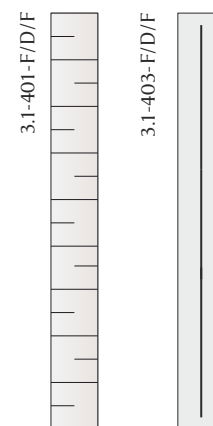

Kataloge pateikiamos nuotraukos parodo tik nedidelę mūsų turimų pasiūlymų dalį. Kiekviename iš kompozicinių durų modelių galite pasirinkti bet kurią spalvą, apdailą bei vitražų pavyzdžius, kurių pilną pasiūlymų komplektą rasite: www.vikking.eu
 Optimalioje grupėje pateikiami durų modeliai yra prieinami standartiškai linijose





Modelis: **DIPLOMAT 7E**
 Spalva: **Graikiškas riešutas**
 - **papildoma galimybė**
 Varčios paviršius: **RW**
 Atidarymo kryptis: **kairė į išorę**
 Spyna: **juostinė trijų taškų** rakinama rankena
 Vyriai: **reguliuojami 3D** apkaustų spalvos
 Vitražas: **1.2-00-D/F/D**
 Aplikacijos variantas: **RN**
 Apkaustai: **rankena Prince** (spalva: F9)



Diplomat 61
 Spalva: **RAL 7026**
 Varčios paviršius: **RW**
 Vitražas: **1.2-00-D/F/D**
 Aplikacijos variantas: **RN**
 Apkaustai: **rankena Baron** (F9)



Diplomat 6C
 Spalva: **RAL 7021**
 Varčios paviršius: **RW**
 Vitražas: **1.2-00-D/F/D**
 Aplikacijos variantas: **RN**
 Apkaustai: **rankena Prince** (F9)

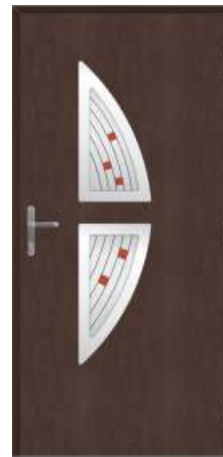

Diplomat 6F
 Spalva: **RAL 8017**
 Varčios paviršius: **RW**
 Vitražas: **3.1-428-F/D/F**
 Aplikacijos variantas: **RN**
 Apkaustai: **rankena Prince** (F9)



Diplomat 7A
 Spalva: **RAL 7026**
 Varčios paviršius: **RW**
 Vitražas: **3.1-430-F/D/F**
 Aplikacijos variantas: **RN**
 Apkaustai: **rankena Prince** (F9)

Galimi vitražų pasirinkimai

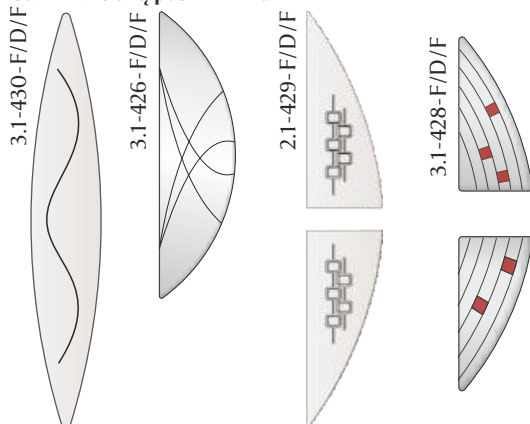

Diplomat 84
 Spalva: **Aukštinis ąžuolas**
 - **papildoma galimybė**
 Varčios paviršius: **RW**
 Vitražas: **1.2-00-D/F/D**
 Aplikacijos variantas: **RN**
 Apkaustai: **rankena Lord** (F9)

PASAKIŠKI ĮKVĖPIMAI



Aukščiau pateikti vitražiniai paketai buvo pagaminti mūsų dirbtuvėse pagal individualų užsakymą. Ieškote originalių pasiūlymų vitražinių dekoracijų srityje – susisiekite su mumis: wyceny@vikking.eu
Kviečiame apsilankyti: www.vikking.eu/vitrazai/



Attache 1
 Spalva: **Auksinis ažuolas**
 - **papildoma galimybė**
 Varčios paviršius: **RW**
 Apkaustai: **rankena Prince (F9)**

Modelis: **ATTACHE 10**
 Spalva: **Riešutas** - **papildoma galimybė**
 Varčios paviršius: **RW**
 Atidarymo kryptis: **kairė į vidų**
 Spyna: **juostinė trijų taškų** rakinama rankena
 Vyriai: **reguliuojami 3D** apkaustų spalvos
 Vitražas: **1.2-00-D/F/D**
 Aplikacijos variantas: **RR**
 Apkaustai: **rankena Baron** (spalva: F4)
 Okapnik spalva F9 - **papildoma galimybė**



Attache 2
 Spalva: **RAL 8017**
 Varčios paviršius: **RW**
 Vitražas: **3.1-503-F/D/F**
 Aplikacijos variantas: **RR**
 Apkaustai: **rankena Prince (F9)**



Attache 4
 Spalva: **RAL 5009**
 Varčios paviršius: **RW**
 Vitražas: **1.2-00-D/F/D**
 Aplikacijos variantas: **RR**
 Apkaustai: **rankena Prince (F9)**



Attache 4A
 Spalva: **RAL 5014**
 Varčios paviršius: **RW**
 Vitražas: **1.2-00-D/F/D**
 Aplikacijos variantas: **RR**
 Apkaustai: **rankena Prince (F9)**



Attache 4B
 Spalva: **Riešutas**
 - **papildoma galimybė**
 Varčios paviršius: **RW**
 Vitražas: **1.2-00-D/F/D**
 Aplikacijos variantas: **RR**
 Apkaustai: **rankena Baron (F4)**



Attache 5
 Spalva: **Auksinis ažuolas**
 - **papildoma galimybė**
 Varčios paviršius: **RW**
 Vitražas: **3.1-509-F/D/F**
 Aplikacijos variantas: **RR**
 Apkaustai: **rankena Lord (F3)**



Attache 11
 Spalva: **Raudonmedis**
 - **papildoma galimybė**
 Varčios paviršius: **RW**
 Vitražas: **3.1-510-F/D/F**
 Aplikacijos variantas: **RR**
 Apkaustai: **rankena Prince (F9)**



Modelis: **ATTACHE 14**

Spalva: **Raudonmedis**
 - **papildoma galimybė**
 Varčios paviršius: **RW**
 Atidarymo kryptis: **dešinė į išorę**
 Spyna: **3-punktowy** rakinama rankena
 Vyriai: **reguliuojami** 3D apkaustų spalvos
 Vitražas: **1.2-00-D/F/D**
 Aplikacijos variantas: **RR**
 Apkaustai: **rankena Lord** (spalva: F9)



Attache 13

Spalva: **Auksinis ažuolas**
 - **papildoma galimybė**
 Varčios paviršius: **RW**
 Vitražas: **3.1-511-F/D/F**
 Aplikacijos variantas: **RR**
 Apkaustai: **rankena Baron** (F4)



Attache 16

Spalva: **Riešutas**
 - **papildoma galimybė**
 Varčios paviršius: **RW**
 Vitražas: **3.1-511-F/D/F**
 Aplikacijos variantas: **RR**
 Apkaustai: **rankena Baron** (F4)

Galimi vitražų pasirinkimai

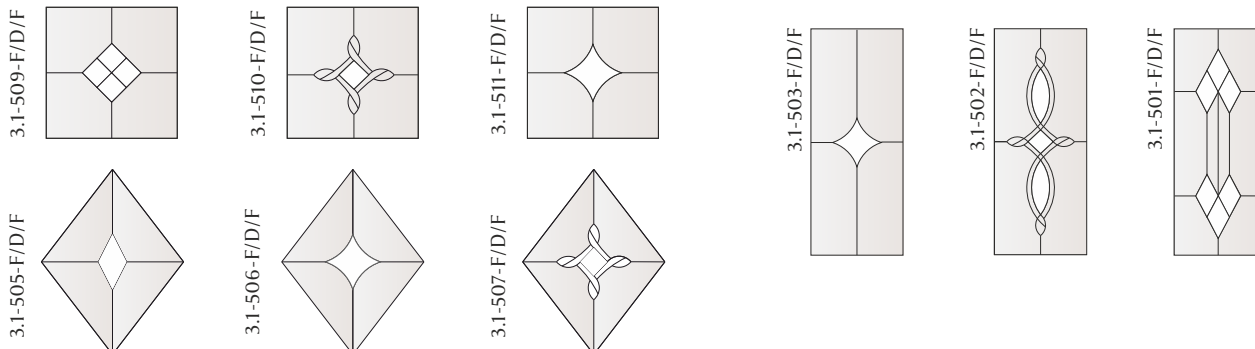

Kataloge pateikiamos nuotraukos parodo tik nedidelę mūsų turimų pasiūlymų dalį. Kiekviename iš kompozicinių durų modelių galite pasirinkti bet kurią spalvą, apdailą bei vitražų pavyzdžius, kurių pilną pasiūlymų komplektą rasite: www.vikking.eu
 Optimalioje grupėje pateikiami durų modeliai yra prieinami standartiškai linijose **OPTIMAL**



ir **INTERIOR**





Modelis: **CONSUL 2**
 Spalva: **Riešutas**
 - **papildoma galimybė**
 Varčios paviršius: **RW**
 Atidarymo kryptis: **dešinė į išorę**
 Spyna: **juostinė trijų taškų rakinama rankena**
 Vyriai: **reguliuojami 3D apkaustų spalvos**
 Vitražas: **3.1-517-F/D/F**
 Aplikacijos variantas: **RR**
 Apkaustai: **rankena Lord (spalva: F4)**



Consul 3
 Spalva: **Riešutas**
 - **papildoma galimybė**
 Varčios paviršius: **RW**
 Vitražas: **3.1-501-F/D/F**
 Aplikacijos variantas: **RR**
 Apkaustai: **rankena Lord (F4)**



Consul 4
 Spalva: **Riešutas**
 - **papildoma galimybė**
 Varčios paviršius: **RW**
 Vitražas: **3.1-514-F/D/F**
 Aplikacijos variantas: **RR**
 Apkaustai: **rankena Lord (F4)**

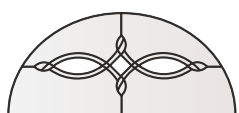

3.1-518-F/D/F



3.1-517-F/D/F

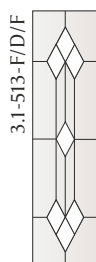

3.1-513-F/D/F



3.1-514-F/D/F



3.1-515-F/D/F



Consul 5
 Spalva: **Auksinis ažuolas**
 - **papildoma galimybė**
 Varčios paviršius: **RW**
 Vitražas: **3.1-514-F/D/F**
 Aplikacijos variantas: **RR**
 Apkaustai: **rankena Lord (F4)**



Consul 6
 Spalva: **RAL 9016**
 Varčios paviršius: **RW**
 Vitražas: **3.1-514-F/D/F**
 Aplikacijos variantas: **RR**
 Apkaustai: **rankena Lord (balta)**



Consul 7
 Spalva: **Riešutas**
 - **papildoma galimybė**
 Varčios paviršius: **RW**
 Vitražas: **3.1-528-F/D/F**
 Aplikacijos variantas: **RR**
 Apkaustai: **rankena Lord (F4)**



Consul 9
 Spalva: **Raudonmedis**
 - **papildoma galimybė**
 Varčios paviršius: **RW**
 Vitražas: **3.1-529-F/D/F**
 Aplikacijos variantas: **RR**
 Apkaustai: **rankena Lord (F4)**

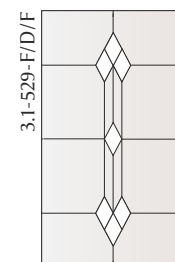

3.1-529-F/D/F

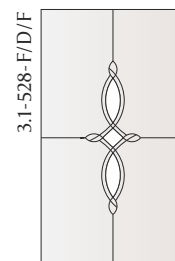

3.1-528-F/D/F



Modelis: **PRESIDENT 2**
 Spalva: **RAL 9016**
 Varčios paviršius: **RW**
 Atidarymo kryptis: **kairė į išorę**
 Spyna: **juostinė trijų taškų** rakinama rankena
 Vyriai: **reguliuojami 3D** apkaustų spalvos
 Vitražas: **1.2-00-D/F/D**
 Aplikacijos variantas: **RR**
 Apkaustai: **rankena Prince** (spalva: F9)



President 1
 Spalva: **Riešutas**
 - **papildoma galimybė**
 Varčios paviršius: **RW**
 Apkaustai: **rankena Lord** (F3)

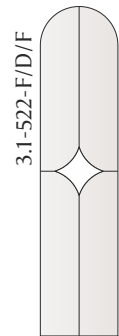
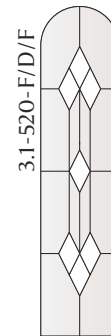

Modelis: **AMBASSADOR 2**
 Spalva: **RAL 7043**
 Varčios paviršius: **RW**
 Atidarymo kryptis: **dešinė į išorę**
 Spyna: **vieno taško įleidžiama**
 Vyriai: **reguliuojami 3D** apkaustų spalvos
 Vitražas: **3.1-524-F/D/F**
 Aplikacijos variantas: **RR**
 Apkaustai: **rankena Special** (spalva: žalvario patina)

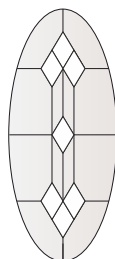

3.1-524-F/D/F

3.1-525-F/D/F

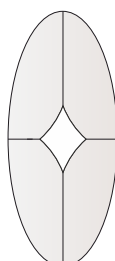

3.1-526-F/D/F



Attache 17
 Spalva: **RAL 7016**
 Varčios paviršius: **RW**
 Vitražas: **1.2-00-D/F/D**
 Aplikacijos variantas: **RR**
 Apkaustai: **rankena Prince** (F9)



Ambassador 1
 Spalva: **Riešutas**
 - **papildoma galimybė**
 Varčios paviršius: **RW**
 Apkaustai: **Kora** (nikelis-chromas)

Populiariausios kompozicinių durų spalvos

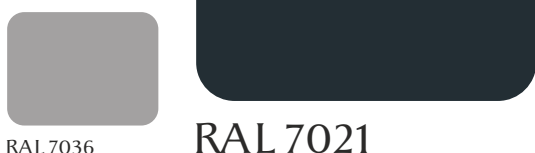
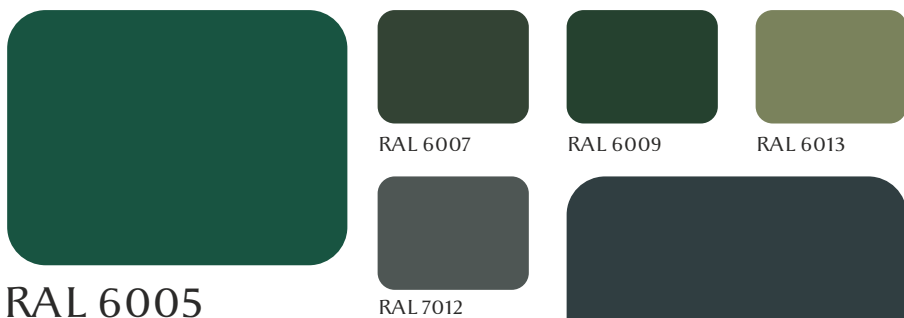
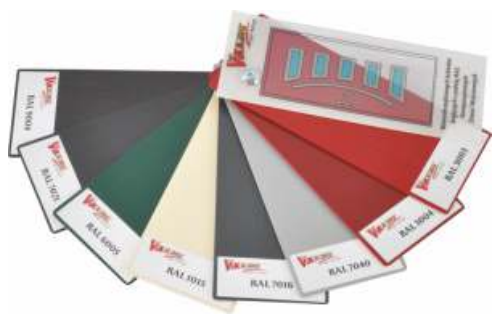

Aukščiau pateiktos spalvos yra RAL spalvos, kuriomis dažniausiai yra lakuojamos kompozicinės durys. Mūsų klientai gali pasirinkti iš pilnos RAL paletės ir tik jie sprendžia kokios spalvos bus jų svajonių durys.

Taurus medžio spalvų mėgėjams siūlome pasirinkti vieną iš daugelio rankų darbo dekorų kuriamų aukščiausios kvalifikacijos amatininkų.



Kompozicinės durys VIKKING gali būti lakuojamos dviejų spalvų (skirstant į vidinę ir išorinę pusę), o taip pat keliais atspalviais kiekvienoje pusėje.



Stilius, modelis, spalva – specialiai Jums

Bewele – šlifuito stiklo grožis

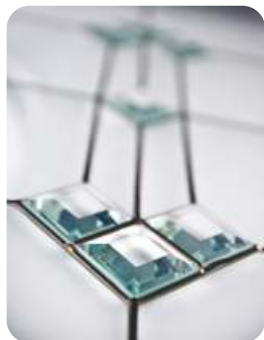

Swarovski – Jūsų durų bizuterija

Fusing – spalvos paskandintos stikle

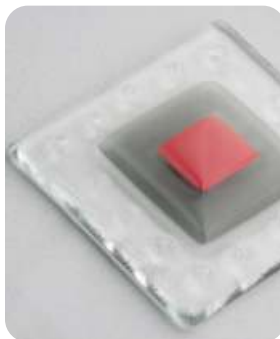

inox – nerūdijančio plieno žavesys

Laseriniai papuošimai – stilius ir preciziškumas



Gyusakiai – spalvų vaivorykštė



LED apšvietimas – šviesus Jūsų namų akcentas



PASTABA! Smulkios puslytės, linijos, dulksės, įbrėžimai ir paviršiaus netobulumai, tai yra natūralios vitražinių papuošimų savybės. Jos nėra laikomos defektais. Defektų vertinimas atliekamas dienos šviesoje, plika akimi iš 1 m atstumo žiūrint tiesiu kampu.

Standartiniai durų dydžiai

LINIJA	KOLEKCIJA / Modelis	Išorinis staktos dydis		Rekomenduojamas angos dydis sienoje		Staktos vidinis dydis		Maksimalus durų sutrumpinimas/susiarinimas	Varčios dydis	
		PVC	Meranti	PVC	Meranti	PVC	Meranti		s	h
		S1 x H1	S1 x H1	S2 x H2	S2 x H2	S0 x H0	S0 x H0			
ARCTIC Plus	Diplomat, Attache	1045 x 2100	1030 x 2090	1070 x 2120	1060 x 2100	885 x 2000	880 x 1995	Be apribojimų***	950	2040
		1075 x 2100	1060 x 2090	1100 x 2120	1090 x 2100	915 x 2000	910 x 1995		970	2040
		1095 x 2210	1080 x 2200	1120 x 2230	1110 x 2210	935 x 2110	930 x 2105		1000	2150
ARCTIC	Diplomat, Attache	920 x 2065	935 x 2070	950 x 2080	960 x 2080	790 x 1975	785 x 1980	Be apribojimų**	838	2013
		1000 x 2065	1010 x 2070	1030 x 2080	1040 x 2080	865 x 1975	860 x 1980		914	2013
		1035 x 2090	1045 x 2095	1060 x 2100	1070 x 2110	900 x 2005	895 x 2005		950	2040
		1085 x 2200	1095 x 2205	1110 x 2210	1120 x 2220	950 x 2115	945 x 2115		1000	2150
	P*, A*, C*, E*	1000 x 2065	1010 x 2070	1030 x 2080	1040 x 2080	865 x 1975	860 x 1980	120 / 40	914	2013
PREMIUM	Diplomat, Attache	920 x 2065	935 x 2070	950 x 2080	960 x 2080	790 x 1975	785 x 1980	Be apribojimų**	838	2013
		1000 x 2065	1010 x 2070	1030 x 2080	1040 x 2080	865 x 1975	860 x 1980		914	2013
		1035 x 2090	1045 x 2095	1060 x 2100	1070 x 2110	900 x 2005	895 x 2005		950	2040
		1085 x 2200	1095 x 2205	1110 x 2210	1120 x 2220	950 x 2115	945 x 2115		1000	2150
	President „80"	920 x 2065	935 x 2070	950 x 2080	960 x 2080	790 x 1975	785 x 1980	120 / 0	838	2013
	P*, A*, C*, E*	1000 x 2065	1010 x 2070	1030 x 2080	1040 x 2080	865 x 1975	860 x 1980	120 / 0	914	2013
	Ambassador „95"	1020 x 2080	1030 x 2085	1050 x 2090	1060 x 2100	885 x 1995	880 x 1995	120 / 0	935	2030
OPTIMAL	Diplomat, Attache	920 x 2065	-	950 x 2080	-	790 x 1975	-	120 / 0	838	2013
		1000 x 2065	-	1030 x 2080	-	865 x 1975	-	120 / 0	914	2013
	President „80"	920 x 2065	-	950 x 2080	-	790 x 1975	-	120 / 0	838	2013
	P*, A*, C*, E*	1000 x 2065	-	1030 x 2080	-	865 x 1975	-	120 / 0	914	2013
	Ambassador „95"	1020 x 2080	-	1050 x 2090	-	885 x 1995	-	120 / 0	935	2030
INTERIOR	Diplomat, Attache	950 x 2085	-	980 x 2100	-	810 x 1990	-	Be apribojimų**	838	2013
		1025 x 2085	-	1050 x 2100	-	885 x 1990	-		914	2013
		1060 x 2115	-	1090 x 2130	-	920 x 2015	-		950	2040
	President „80"	950 x 2085	-	980 x 2100	-	810 x 1990	-	120 / 0	838	2013
	P*, A*, C*, E*	1025 x 2085	-	1050 x 2100	-	885 x 1990	-	120 / 0	914	2013
	Ambassador „95"	1045 x 2105	-	1070 x 2120	-	905 x 2005	-	120 / 0	935	2030

PAAIŠKINIMAS: P* - President; A* - Ambassador; C* - Consul; E* - Eminence.

- ✓ Dydžių tolerancija remiantis PN: iki 1 m: +/- 1 mm; virš 1 m: +/- 2 mm.
- ✓ Visi durų modeliai iš linijų ARCTIC Plus, ARCTIC, PREMIUM kolekcijose Diplomat bei Attache, pagal užsakymą gali būti susiaurinamos arba sutrumpinamos visuose dydžiuose – žr. kainynas C11 psl.

**Maksimalūs durų modifikacijos parametrai su įstiklinimais apriboja vitražų formas ir dydžius.

Pasirinktinai: visi durų modeliai gali turėti praplėstas staktas – žr. kainynas, C11 psl.

Dviejų varčių durys, švieslangiai ir nestandartiniai darbai (išskyrus techninius apribojimus) yra realizuojami pagal individualius užsakymus – kontaktai: wyceny@vikking.eu lub bok@vikking.eu

Jums esame lankstūs

Durų schemos

Durų schema su užlaida

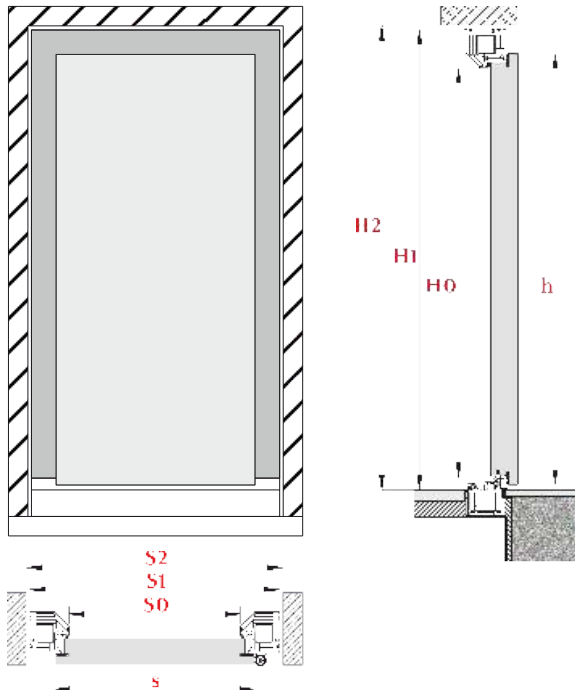

Durų schema be užlaidos

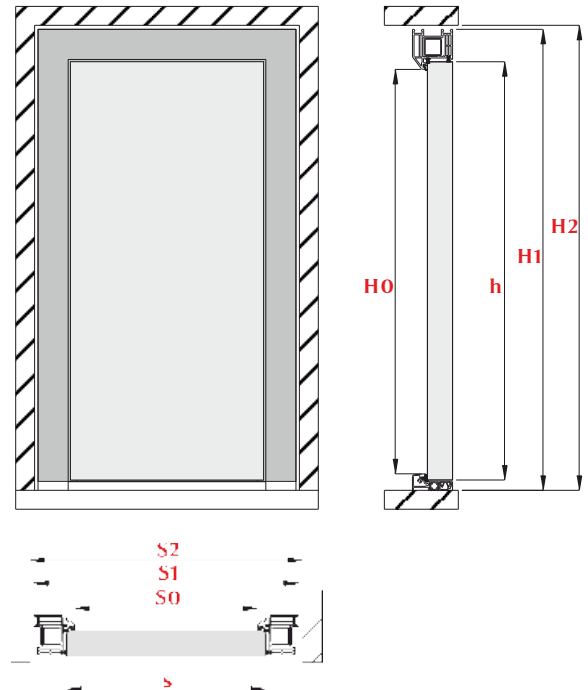

Durų atidarymo variantai – vaizdas iš lauko

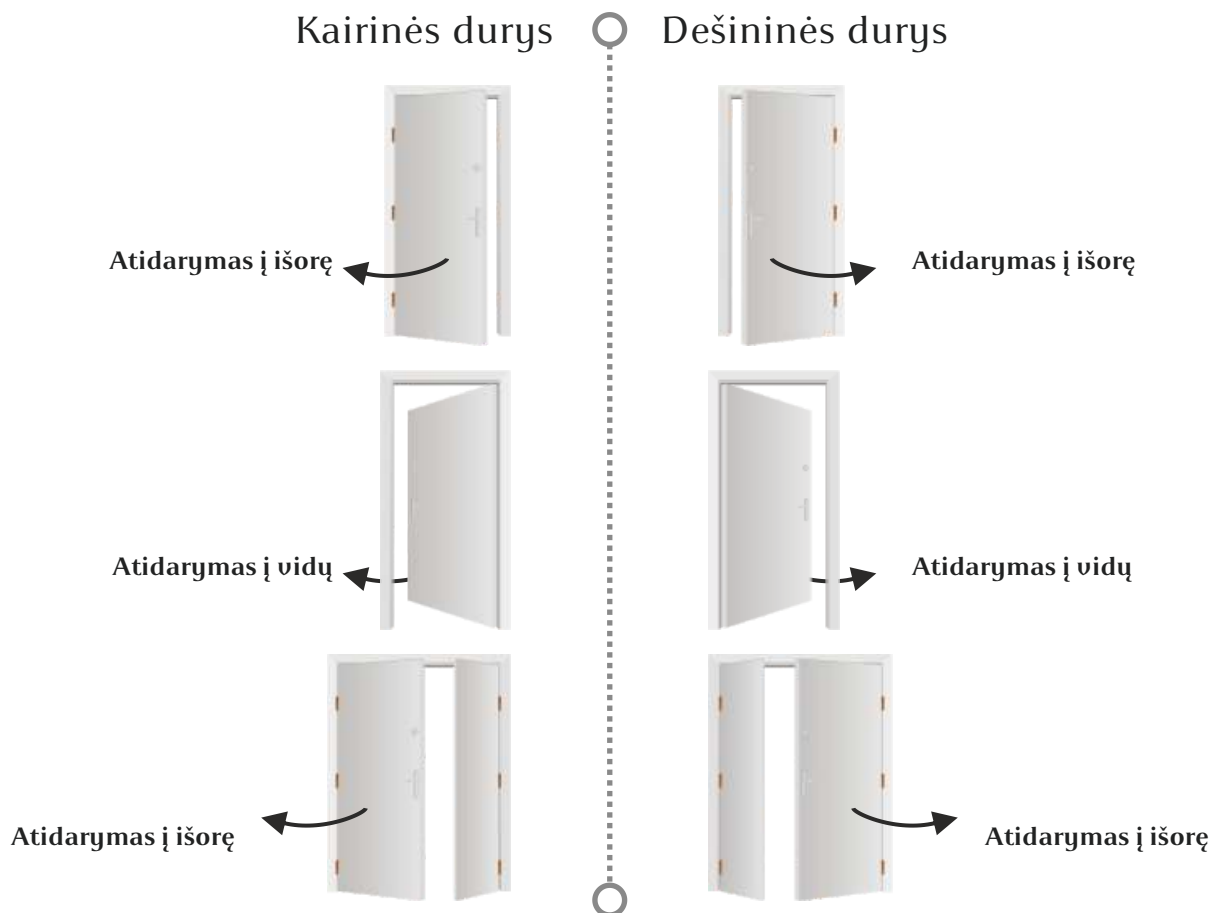

Švieslangių variantai – idealiai pritaikyti Jūsų poreikiams

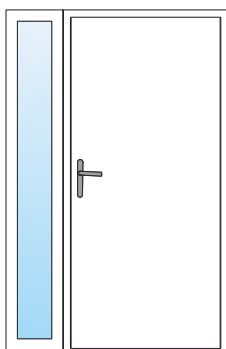
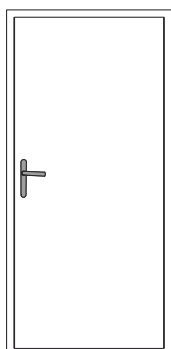

variantas I

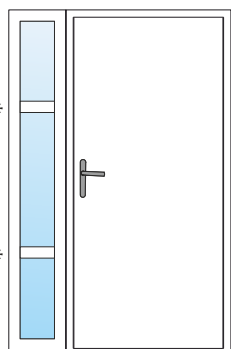

variantas Ia

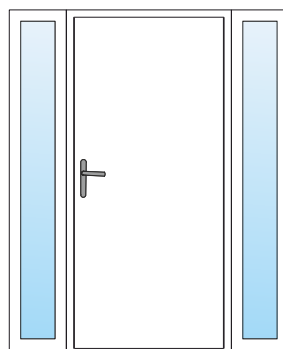

variantas II

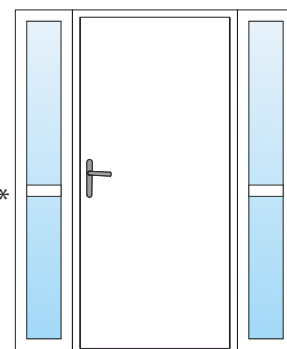

variantas IIa

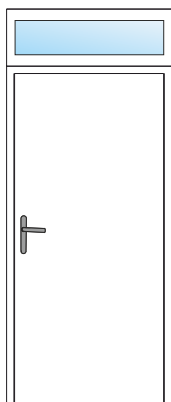

variantas III

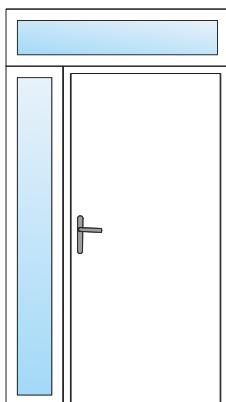

variantas IV

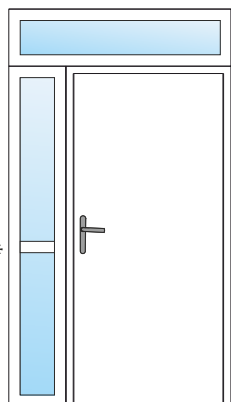

variantas IVa

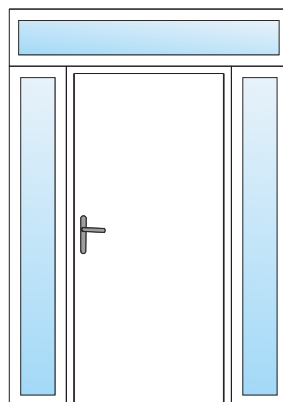

variantas V

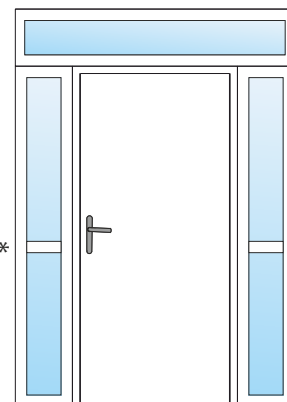

variantas Va

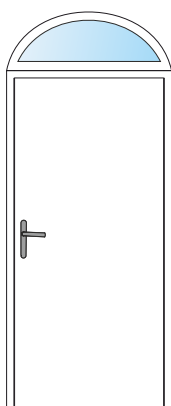

variantas VI

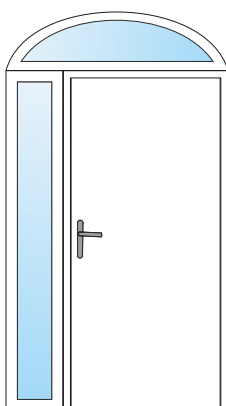

variantas VII

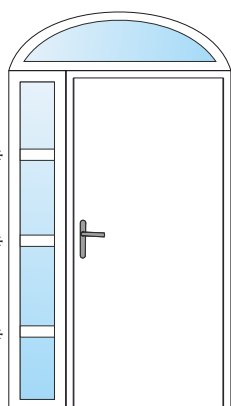

variantas VIIa

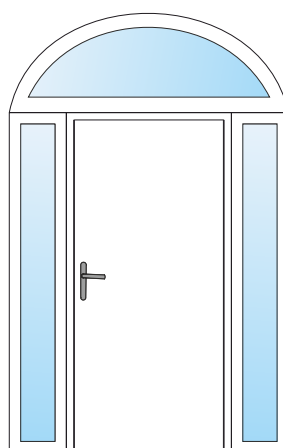

variantas VIII

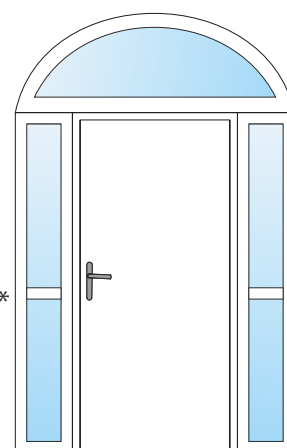

variantas VIIIa

Linija ARCTIC Plus

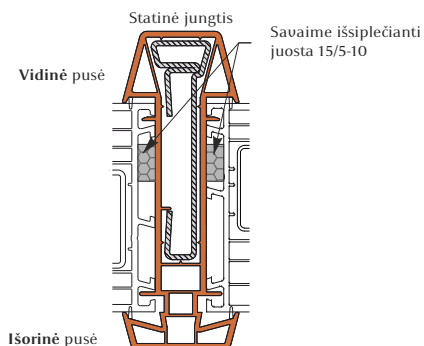

Linija Arctic, Premium, Optimal, Interior

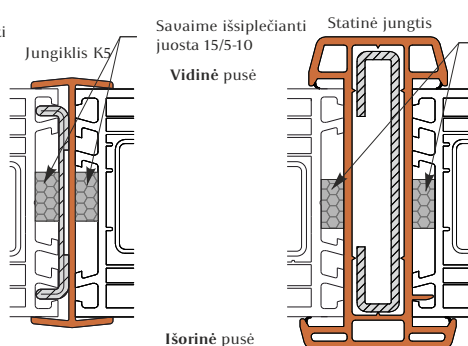

Tobulas sujungimas

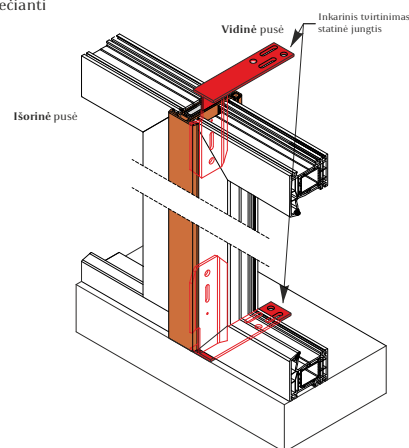

Kompozicinių durų švieslangius gaminame bet kurių variantų, dydžių ir papuošimų.

*Švieslangio raištis. Raiščių kiekis ir konfigūracija pagal užsakymą – pasirinktinai, žr. kainynas, psl. C11.

Švieslangių užpildymo rūšys:

- ✓ trijų stiklų paketas su tokiu pat vitražu kaip ir vitražas varčioje,
 - ✓ pripildymas kompozicine plokšte su tokiu pat struktūra bei spalvomis kaip ir varčios.
- Pasirinktinai: kompozicinės plokštės pripildytos stiklo paketu su tokiu pat vitražu kaip ir varčios – kainos nustatymas individualus.

Norėtumėt kitokių pasiūlymų – susisiekite su mumis: wyceny@vikking.eu

Papuošimų ir paketų aplikacijų variantai

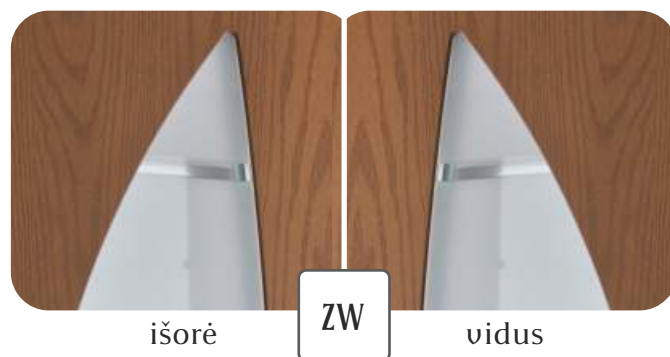

Legenda

- SMOOTH SMOOTH paviršius (lygus)
- RW Real Wood paviršius (taurus medžio struktūra)
- F Varčių paviršiaus frezuotas papuošimas – vienpusis
- FL Sulyginta inox lentjuostė
- ~~FL~~ Sulyginta inox lentjuostė – variantas neprieinamas
- PL Grindininė inox lentjuostė
- LC Cokolinė inox lentjuostė (grindininė, aukštis 90 mm)

- RZ sulygintas inox rėmas
- ~~RZ~~ sulygintas inox rėmas – variantas neprieinamas
- RN grindininis inox rėmas
- KZ Išorinis kompozicinis rėmas
- KW Vidinis kompozicinis rėmas
- ZW Abipusiškai berėmė sistema
- RR Dekoracinis durų rėmas iš klasikinės kolekcijos

Svarbiausia – saugumas



1. Visi būgnelio ir korpuso kaiščiai yra iš grūdinto plieno
2. Grybuko pavidalo kaiščiai kaip „anti pikinė“ apsauga
3. Grūdinto plieno kaiščiai korpusė saugantys nuo pragrėžimo
4. Grūdinto plieno kaiščiai būgnelyje saugantys nuo pragrėžimo
5. PROTEKTORIUS – specialus aktyvus SV ritinėlis įdėklo korpusė: raktų profilio apsauga nuo neteisėto kopijavimo, įdėklo apsauga papildomo blokuojančio elemento dėka
6. Šoniniai blokavimo rutuliukai kaip papildomi blokavimo elementai
7. Specialus saugomas raktų profilis

1. Plieniniai ir žalvariniai būgnelio ir korpuso kaiščiai su nikelio paviršiumi
2. Grybuko pavidalo kaiščiai kaip „anti pikinė“ apsauga
3. Grūdinto plieno ritinėliai korpusė saugantys nuo pragrėžimo
4. Grūdinto plieno ritinėliai būgnelyje saugantys nuo pragrėžimo
5. Specialus saugomas raktų profilis

1. Plieniniai ir žalvariniai būgnelio ir korpuso ritinėliai su nikelio paviršiumi
2. Grybuko pavidalo kaiščiai kaip „anti pikinė“ apsauga
3. Grūdinto plieno ritinėliai korpusė saugantys nuo pragrėžimo
4. Grūdinto plieno ritinėliai būgnelyje saugantys nuo pragrėžimo

1. Plieniniai ir žalvariniai būgnelio ir korpuso ritinėliai su nikelio paviršiumi
2. Grybuko pavidalo kaiščiai kaip „anti pikinė“ apsauga

WILKA®
SCHLIESSTECHNIK

	Įdėklo rūšis	Naudojimo kategorija	Bandomieji ciklai/patvarumas	Durų masė	Asparumas ugniai	Saugumas	Atsparumas korozijai	Kodo apsauga	Atsparumas atakai	Atsparumas įsilaužimams
Klasifikacija atitinka normą EN 1303:2007	C PREM.	1	6	0	1	0	B	6	2	C
	C	1	6	0	1	0	B	6	2	C
	B	1	6	0	1	0	B	6	2	B
	A	1	6	0	1	0	B	6	0	A

BioKey – Jūsų biometrinis raktas

Papiliarinių linijų skaitytuvas - Jūsų biometrinis raktas

Papiliarinių linijų skaitytuvas užtikrina Jūsų ir Jūsų artimųjų saugumą be grėsmės prarasti raktus. Jūsų pirštas negali būti suklastotas.

Puikus sprendimas namiškiams, kurie dažnai išeina ir grįžta namo.

Pridėkite užregistruotą pirštą prie skaitytuvo ir perbraukite skaitytuvo paviršiumi ir Jūsų durys automatiškai atsidarys.

Kai peržengsite slenkstį – durų pritraukėjas pasirūpins, kad varčia tuoj pat užsidarytų, o automatinis užraktas jas vėl užblokuos. Kai tik norite iš išorės duris atidarote raktu, o iš vidaus rankena.

Napaprastai paprastas kodavimas ir naudotojų pakeitimas nereikalauja programavimo bei įrankių naudojimo.

Papiliarinių linijų skaitytuvas gali būti prijungtas prie inteligentiškų namų sistemos.

Pamirškite raktų rišulius, užsitrenkusias duris. Papiliarinių linijų skaitytuvas tai Jūsų ir Jūsų artimųjų patogumas ir saugumas. Galima registracija iki 150 naudotojų.



Nerūdijančio plieno klaviatūra

Klaviatūra paprastai yra montuojama varčioje. Išorėje yra matoma vandeniui atspari klaviatūra iš nerūdijančio plieno.

Valdymas yra labai paprastas, motorinis durų užraktas atblokuojamas pasirinkto užprogramuoto kodo (nuo 4 iki 8 skaičių) pagalba. Kai peržengsite slenkstį – durų pritraukėjas pasirūpins, kad varčia tuoj pat užsidarytų, o automatinis užraktas jas vėl užblokuos.

Kai tik norite iš išorės duris atidarote raktu, o iš vidaus rankena.

Sistema leidžia užprogramuoti tam tikrą kodų skaičių, kurie gali būti priskirti bet kuriam asmeniui ir bet kurio metu keičiami klaviatūros pagalba.

Puikus sprendimas visuomeniniuose pastatuose bei daugiabučiuose. BioKey klaviatūra gali būti prijungta prie inteligentiškų namų sistemos.



Bluetooth

Užrakto valdymas kompozicinėse duryse dar niekada nebuvo toks patogus ir topinis

Pakanka turėti telefoną su bluetooth aplikacija, kad galėtumėte nevargti su raktų rišuliais.

Priartinkite telefoną prie skaitytuvo ir palieskite pirštu bluetooth – automatinis užraktas tuoj pat atsiras.

Kai peržengsite slenkstį – durų pritraukėjas pasirūpins, kad varčia tuoj pat užsidarytų, o automatinis užraktas jas vėl užblokuos.

Kai tik norite iš išorės duris atidarote raktu, o iš vidaus rankena.

Paprasmus, intuityvi aplikacija ir Jūsų durys tampa dar labiau inteligentiški.

BioKey sistemą galima užprogramuoti iki 6 telefonų ir gali būti prijungta prie inteligentiškų namų sistemos.



Jūsų patogumui ir saugumui visose duryse, kurių varčia su užlaida naudojame aukščiausios kokybės daugiataškes, priešsilaužimines juostines spynas

Trijų taškų juostinė spyna SECURITY EUROPA MR2

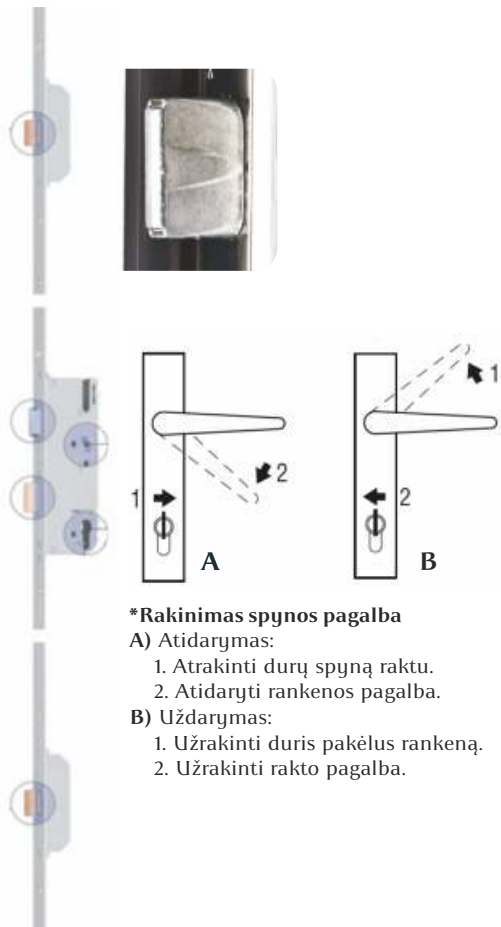

***Rakinimas spynos pagalba**

A) Atidarymas:

1. Atrakinti durų spyną raktu.
2. Atidaryti rankenos pagalba.

B) Uždarymas:

1. Užrakinti duris pakėlus rankeną.
2. Užrakinti raktą pagalba.

Trijų taškų juostinė spyna SECURITY AUTOMATIC



Keturių taškų juostinė spyna SECURITY MR2/2PZ

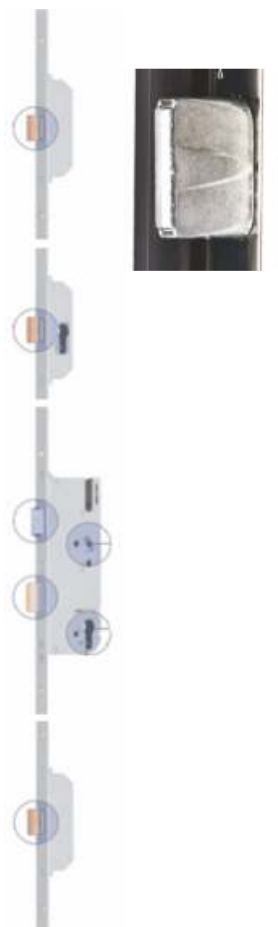

Automatinė trijų taškų juostinė spyna AV3



Elektrinė spynos plokštelė AV3

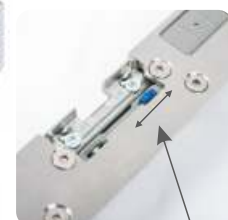

↑ diena
↓ naktis



nikelis-satina (F9)

senas auksas (F4)

ruda

balta



Tik kompozicinėse duryse yra sulyginti vyriai su varčia, reguliuojami trijuose lygiuose (3D), nereikalauja konservavimo. Visada apkaustų spalvos be paslėptų papildomų mokesčių už apvalkalus. **Aukščiausia šveicariška kokybė!**

Komponentų komplektas skirtas kompozicinėms durims su vienpuse turėkline rankena ir elektrine spynos plokštele arba mechanine plokštele su funkcija diena/naktis.

Rankenos – firminės, patvarios, saugios



rankena Baron
priešsilaužiminė
spalva:
F9 (nikelis-satina)



rankena Baron
priešsilaužiminė
spalva: ruda



rankena Baron
priešsilaužiminė
su įdėklo apsauga
spalva: F4 (senas auksas)



rankena Lord
priešsilaužiminė
spalva: F9 (nikelis-satina)



rankena Lord
priešsilaužiminė
spalva: balta



rankena Lord
priešsilaužiminė
spalva:
F3 (auksas)



rankena Lord
priešsilaužiminė
su įdėklo apsauga
spalva: F4 (senas auksas)



rankena AXA Haga
spalva: INOX (matinė)

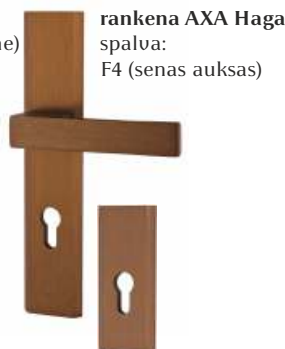

rankena AXA Haga
spalva:
F4 (senas auksas)



rankena AXA Odin
spalva:
INOX (blizgi)



rankena AXA Odin
spalva:
F4 (senas auksas)



rankena AXA Odin
spalva:
F4 (senas auksas)



rankena AXA Prestige
klasė III
spalva:
INOX (blizgi/matinė)



rankena AXA Prestige
klasė III
spalva: F4 (senas auksas)



rankena AXA Prestige
klasė III
su įdėklo apsauga
spalva:
INOX (blizgiis/matinė)



rankena AXA Prestige
klasė III
su įdėklo apsauga
spalva: F4 (senas auksas)



rankena PRINCE
spalva:
F9 (nikelis-satina)



rankena PRINCE
spalva: F4 (senas auksas)



rankena NIAGARA
spalva: F4 (senas auksas)



rankena NIAGARA
spalva: INOX (matinė)



rankena SPECJAL
spalva: žalvaris-patina



rankena KORA
spalva: nikelis-chromas

Turėklinės rankenos, aksesuarai – idealiai sukomponuoti



Turėklinė rankena P45 + rankena Lord
+ ovali plokštelė



Turėklinė rankena P45B + rankena Lord
+ ovali plokštelė



Turėklinė rankena Q45 + rankena Baron
+ ovali plokštelė



Turėklinė rankena
AXA Amsterdam
+ rankena AXA Solo
+ plokštelė AXA Solo



Mikroišjungėjas
Skirtas turėklinėms rankenoms AXA

Įdėklai WILKA



Laikiklis INOX

Sustiprintas laikiklis

Įdėklai ABUS



Pritraukėjas GEZE
su šliužikliu



Pritraukėjas GEZE
su alkūne
(skirta vien tik durims
atidaromoms į išorę)



Akutė 16/200
14/180

Durų atmušėjas AXA



+ atrama 15 mm

+ atrama 30 mm



Akutė AXA DDS2
(suintegruotas skambutis)



Akutė AXA DDS1

Vidinė pusė

Išorinė pusė

Pasirūpinkime gamta ir ateities kartomis

2010.05.19 Europos Parlamento Direktyva reikalauja, kad nuo 2020.12.31 visi nauji pastatai būtų beveik nulinio energijos sunaudojimo.

Pasyvūs pastatai, tai energiją taupantys objektai su aukščiausiu terminiu komfortu ir ekstremaliai žemu energijos poreikiu šildymui – mažesniu nei 15 kWh/m²/rok.

Pasyvus pastatas yra taip sukonstruotas, kad šiluma būtų sunaudojama ir išlaikoma viduje. Nedelskite, taupykite jau šiandien!

Kompozicinės durys Arctic Plus atitinka reiklius pasyvos statybos reikalavimus.

Pasyvių statybų idėja yra mums labai artima. Aktyviai palaikome visus veiksmus susijusius su energijos efektyvumo tobulinimu, CO₂ emisijos bei kitų nuodingų dujų patekimo į atmosferą apribojimu.

Mūsų indėlis į energiją taupančių, sandarių ir patvarių kompozicinių durų plėtrą buvo patvirtintas **Lenkijos Pasyvių Statybų ir Atnaujinamos Energijos Instituto su pripažinimu mūsų kaip Pasyvių Statybų Ambasadoriumi.**



Ką turėtumėt žinoti apie įėjimo durų montavimą?

Aplaidumas durų montavime gali privesti prie brangiai kainuojančių, negrįžtamų pažeidimų bei grybų ir pelėsio atsiradimo. Siūlome laikytis šių rekomendacijų, kad svajonių durys Jus džiugintų ir tarnautų ilgus metus:

- ✓ Įėjimo durims, įmontuotoms iki statybų užbaigimo, kyla pavojus būti pažeistoms. Todėl iki statybų užbaigimo rekomenduojame naudoti laikinas technines duris.
- ✓ Įėjimo duris reikia montuoti po visų šlapių statybos darbų, grindų pagrindo patiesimo bei objekto viduje stabilaus drėgmės lygio (žemiau 60%) nustatymo.
- ✓ Prieš durų montavimą reikia atlikti sienos angos apdailą, pagal dydžius rekomenduojamus durų gamintojo, o grindys slenkščio srityje turi turėti poslenkstinio PVC profilio pagrindą. Šie darbai neįeina į standartinių durų montavimo darbų paslaugą, jei klientas nesutarė su pardavėju kitaip.
- ✓ Durų sujungimas su siena turi užtikrinti visišką sandarumą, kad oras negalėtų patekti per staktos apšiltinimo sluoksnį. Šiltas trijų sluoksnių montavimas, naudojant vidines ir išorines plėveles, padidina sujungimo su siena sandarumą virš 70%, lyginant su tradiciniu montavimu naudojant PUR putas.
- ✓ Išorinės kompozicinės duris reikia montuoti kuo arčiau išorinio šiltinimo sluoksnio tam, kad optimaliai išnaudotume jų apsaugą nuo šilumos praradimo.
- ✓ Optimalus sprendimas yra toks staktos montavimas, kad ji būtų dalinai pridengta išorine sienos izoliacija.
- ✓ Tradiciniai metodai, su montavimo putų panaudojimu, neužtikrins pastovios apsaugos nuo drėgmės bei šilumos praradimo. Reikalingas šiltas, trijų sluoksnių montavimo metodas, kurio panaudojimas pašalins šilumos tiltelius ir prisidės prie energijos praradimo redukcijos.
- ✓ Durų stabilumo ir apsaugos nuo šilumos praradimo užtikrinimui yra būtinas montavimas ant poslenkstinio PVC profilio ir įtvirtinimas montavimo elementų pagalba, kuriuos rekomenduoja durų gamintojas.
- ✓ Taip pat svarbus yra slenkščio srityje tinkamas termoizoliacijos ir hidroizoliacijos atlikimas.
- ✓ Poslenkstinės srities izoliacijai negalima naudoti montavimo putų. Šiam tikslui galima naudoti vien tik savaime išsiplečiančią juostą 15/5-12 bei elastinę plėvelę EPDM.

DĖMĖSIO: kompozicinių durų montavimui negalima naudoti mūro inkarų skirtų PVC langams, jie yra per daug lankstūs ir neužtikrina staktų profilių stabilumo. Detalesnes durų montavimo sąlygas rasite instrukcijoje prie gaminio.

Visų rekomenduojamų komponentų teisingam montavimui, kompozicinių durų izoliacijai bei konservavimo priemonių yra galite įsigyti pas gamintoją bei autorizuotų salonų tinkle – žr. vikking.eu/platinimas-europoje/

SVARBU!

Įėjimo durų montavimas turi būti atliekamas apmokytų ir autorizuotų montuotojų bei pagal gamintojo rekomendacijas. Teisingo kompozicinių įėjimo durų montavimo sąlygų nepaisymai gali nulemti gamintojo garantijos apribojimus arba jos negaliojimą.

DĖMĖSIO! Profesionalus montavimas, tai labai svarbi sąlyga turinti įtakos kompozicinių durų VIKKING saugumui, komfortui ir naudojimo ilgaamžiškumui.



Rekomenduojama kompozicinių durų montavimo sistema

Skirta durų montavimui iš linijos Arctic Plus

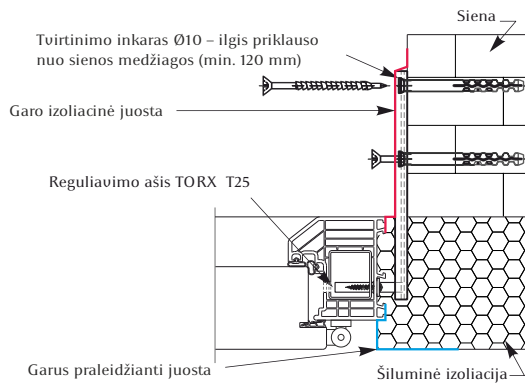

Skirta durų montavimui iš linijos Arctic, Premium, Optimal, Interior

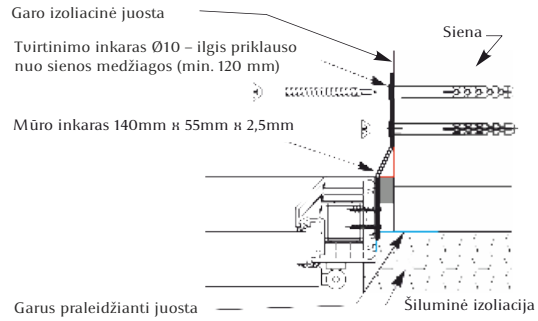

Optimalūs durų bei švieslangių įtvirtinimo punktai

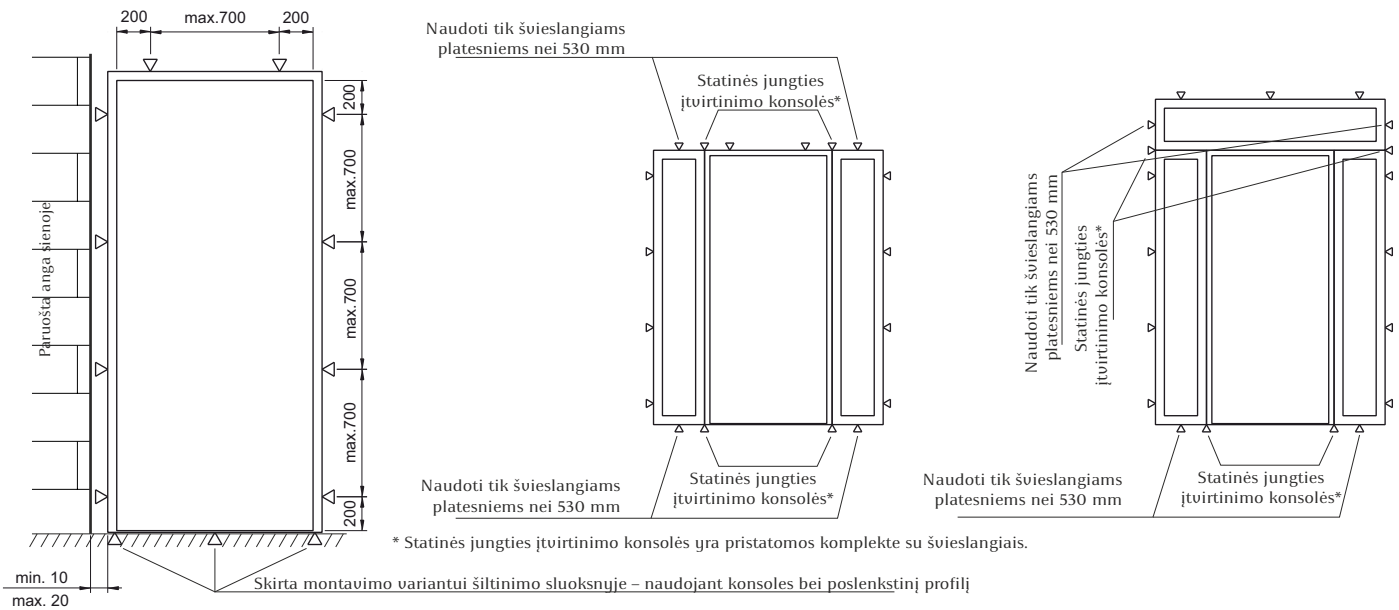

Rekomenduojamas durų montavimas ant poslenkstinio profilio bei izoliacijos prie slenkščio

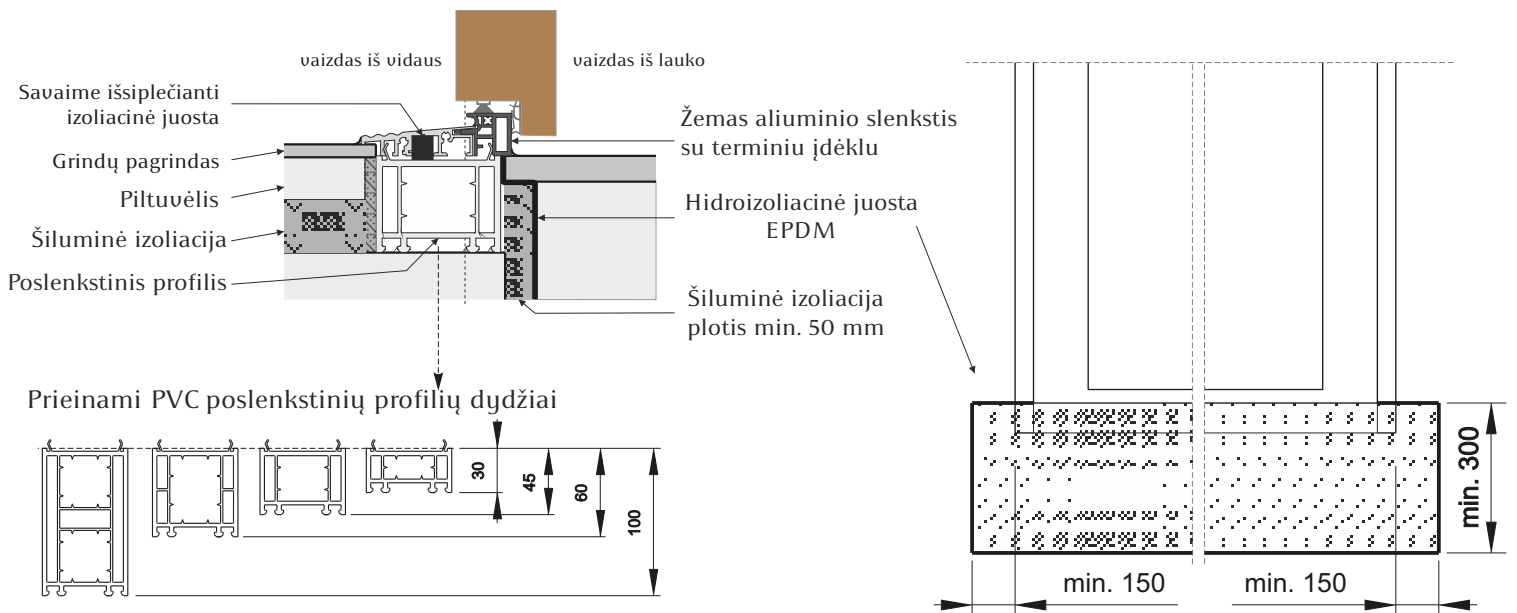

Detalesnė informacija apie kompozicinių durų montavimą yra prieinama partneriams <http://strefa-partnera.vikking.eu>

Apkaustų reguliavimo instrukcija

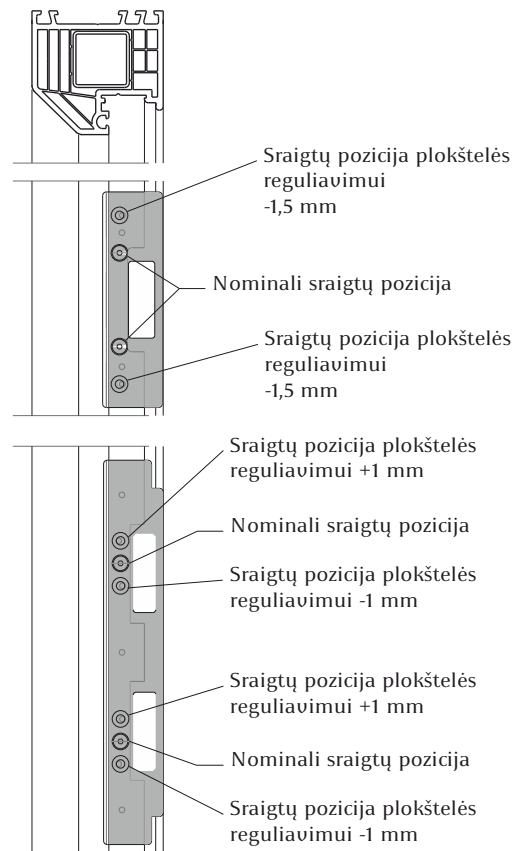
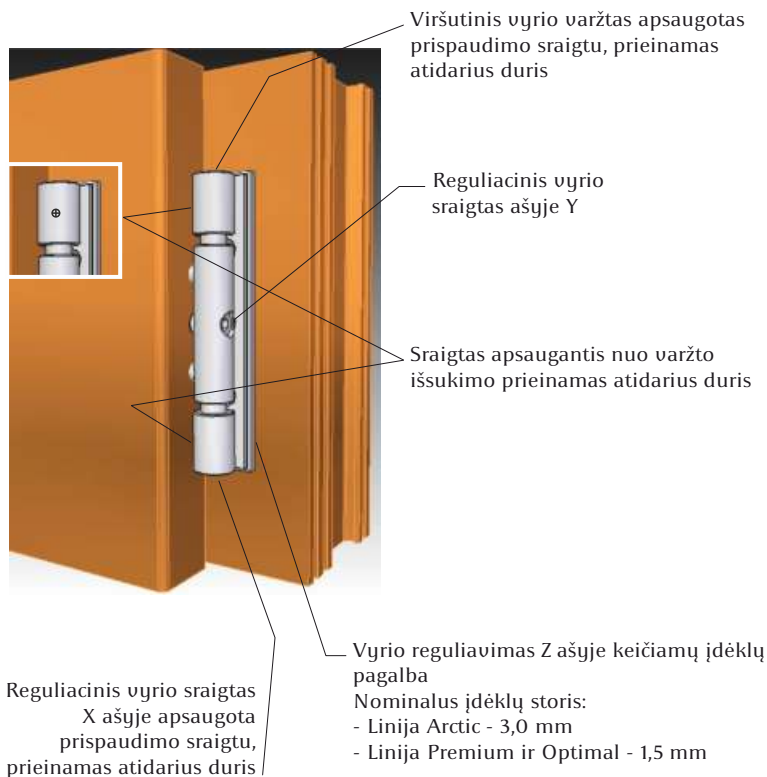

Kompozicinių durų eksploatacijos sąlygos

Kompozicinės durys, palyginus su tradicinėmis nerūdija, yra atsparios drėgmei ir nepalankioms oro sąlygoms. Durų lakavimas suteikia estetiškumo, lakuoto paviršiaus pažeidimai neturi įtakos kompozicinių varčių ir PVC staktų techniniam patvarumui.

Kad durų naudojimas būtų dar ilgesnis ir patvaresnis rekomenduojame įmontuoti stogelius, kurie apsaugos duris nuo UV spindulių poveikio.

Intensyviai šviečiant saulei baltos spalvos durys įkaista iki 40°C. Tuo pačiu tamsios spalvos durys įkaista virš 75°C. Jeigu durys yra pietinėje pusėje, tai gali nulemti laikiną kompozicinės varčios deformaciją, kuri pasišalinus priežastčiai grįš į savo pirmines formas. Tokiose vietose reikėtų montuoti stogus saugančius tamsios spalvos duris nuo perdėto įkaitimo arba naudoti duris iš linijų ARCTIC Plus arba ARCTIC.

Stogo naudojimo sąlygos:

Linija ARCTIC Plus - nebūtina,

Linija ARCTIC - nebūtina,

Linija PREMIUM – būtina tamsių spalvų durims montuojamų pietinėje pusėje

Linijos: OPTIMAL; INTERIOR: būtina.

Sandarinio tarpinės, apkaustai ir durų judančios dalys, tame tarpe ir spynų mechanizmai turi būti periodiškai kontroliuojami ir konservuojami pagal gamintojo rekomendacijas – žr. montavimo, naudojimo ir konservavimo instrukciją. Stiklo paketų paviršiai turi dangas padidinančias apsaugą nuo šilumos praradimo, plaunant būtina naudoti vien tik priemones skirtas langų valymui.

Nerūdijančio plieno elementai negali ilgai kontaktuoti su standartiniu plieniu, išmetomis dujomis arba pvz. netoli jūros. Tokiose vietose rekomenduojame naudoti duris su kompoziciniais rėmais.

Kompozicinių durų lakuoti paviršiai nereikalauja konservavimo, periodiškai reikia juos valyti šluoste iš mikropluošto. Gaminis iš inokso reikia periodiškai valyti ir konservuoti jų paviršių priemonėmis skirtomis nerūdijančio plieno gaminiams.

Konservavimui skirtas priemonės galima įsigyti autorizuotose prekybos punktuose.

LINKIME BEPROBLEMINTO KOMPOZICINIŲ DURŲ VIKING NAUDOJIMO

Sistemos privalumai - pastebėk skirtumą

Jeigu nesate tikri į ką turėtumėte atkreipti dėmesį – palyginkite tam tikrų linijų parametrus.

Ypatingai atkreipkite dėmesį į:

- ✓ patvarumą patvirtintą rašytine gamintojo garantija,
- ✓ durų atsparumą klimatinėms sąlygoms – ypač drėgmei,
- ✓ izoliacinį efektyvumą pagal koeficientą UD – kuo žemesnė vertė, tuo didesnė apsauga nuo vertingos energijos praradimo,
- ✓ prieššilaužiminį saugumą pagal vienintelę būtiną Europos normą RC2,
- ✓ galimus durų ir švieslangių dydžius,
- ✓ apdailą, spalvas bei vitražinius papuošimus.

Jeigu neįtikinome Jūsų – asmeniškai palyginkite mūsų durų parametrus, patvarumą ir kainą su bet koku kitu kito gamintojo pasiūlymu.

Pavadinimas		ARCTIC Plus	ARCTIC	PREMIUM	OPTIMAL	INTERIOR	X
Terminė izoliacija - W/m ² K		nuo 0,63 iki 0,79	nuo 0,8 iki 0,85	nuo 0,85 iki 1,0	nuo 0,85 iki 1,0	nuo 1,0 iki 1,1	
Prieššilaužiminė apsauga kl RC 2		S*	S*	S*	O	O	
Stogo reikalavimas		N/D	N/D	O**	W	W	
Garantija	Varčia	25 metai	25 metai	20 metų	15 metų	15 metų	
	PVC stakta	10 metų	10 metų	10 metų	10 metų	10 metų	
	Lakuotos dangos	5 metai	5 metai	5 metai	5 metai	5 metai	
	Likę komponentai	3 metai	3 metai	3 metai	3 metai	3 metai	
PVC stakta – 6 kamerų klasė A+		S	S	S	S	S	
Stakta iš meranti		O	O	O	N/D	N/D	
Kompozicinė varčia		68 mm	60 mm	45 mm	45 mm	45 mm	
Durų paviršius SMOOTH (lygus)		O	O	O	N/D	N/D	
Durų paviršius Real Wood (medį imituojantis)		S	S	S	S	S	
Durų dydis XXL	max 1095 mm x 2210 mm	S	N/D	N/D	N/D	N/D	
	max 1085 mm x 2200 mm	O	S	S	N/D	N/D	
Durų sutrumpinimo ir susiaurinimo galimybė		O	O	O	O	O	
Šoniniai, viršutiniai švieslangiai bei durys pagal individualius projektus		O	O	O	N/D	O	
Sandarinimo tarpinių kiekis		3	2	2	2	3	
Žemas aliuminio slenkstis su terminiu įdėklu		S	S	S	S	S	
Reguliuojami 3D vyriai apkaustų spalvos su prieššilaužiminių apsaugų		S	S	S	S	S	
Trijų taškų juostinė spyna rakinama rankena		S	S	S	S	O	
Trijų taškų juostinė spyna Automatic		S	S	O	N/D	N/D	
Keturių taškų juostinė spyna rakinama įdėklu		O	O	O	O	O	
Reguliuojamos nerūdijančio plieno spygnos plokštelės		S	S	S	S	S	
RAL spalvų lakavimas		S	S	S	S	S	
Lakavimas dekoruose imituojančiuose medį		S	S	S	O	O	
Daugiaspalvis lakavimas		O	O	O	N/D	O	
Trijų stiklų vitražiniai paketai su šiltu rėmu Super		N/D	S	S	O	O	
Keturių stiklų vitražiniai paketai su šiltu rėmu Super Spacer		S	N/D	N/D	N/D	N/D	

S - standartas

O - pasirinktinai

W - būtina

N/D - netaikoma

*taikoma durims su įdėklais bei prieššilaužiminių rankenomis

**rekomenduojama lakuojant duris tamsiomis spalvomis

X – įdėkite kitų durų parametrus ir palyginkite su kompozicinių durų pasiūlymu

Prekinis ženklas – pažado įvykdymo garantija

"Kompozicinės Durys VIKKING" – tai aukščiausios kokybės garantija per kartų kartas

Sukūrėme nuo pat pagrindų šiuolaikines aukščiausios kokybės ir patvarumo kompozicines duris.

Neprikalusomai nuo įstatyminių vartotojų teisių apsaugos reikalavimų dėl daikto defektų bei atsakomybės dėl prekės neatitiktį sutarčiai – mes suteikiame prailgintą beprobleminės eksploatacijos garantiją:

25 metai

- kompozicinės varčios – linijos ARCTIC Plus bei ARCTIC

20 metų

- kompozicinės varčios – linija PREMIUM

15 metų

- kompozicinės varčios - OPTIMAL bei INTERIOR linijos

10 metų

- PVC staktos, uvyriai bei spynų staktos plokštelės

5 metai

- lakuotoms dangos bei vitražiniai stiklo paketai

3 metai

- juostinės spynos bei kitų durų komponentų techninis tvarkingumas

Techninio tvarkingumo užtikrinimas yra sąlygotas:

- I - eksploatacijai tinkamas ir adekvatus durų linijos ir įrangos parinkimas,
- II - kompozicinių durų eksploatacija pagal jų paskirtį
- III - tinkamas durų montavimas, atliktas autorizuotų montavimo specialistų taikant gamintojo rekomenduojamą montavimo sistemą,
- IV - periodiškų apžiūrų, reguliavimo ir konservavimo atlikimas remiantis gamintojo rekomendacijomis
- V - skubus gedimų pašalinimas, apsaugantis nuo tolesnių pažeidimų.
- VI - durų naudojimas privačių butų srityje, kitu atveju taikoma standartinė 3 metų garantija

Pilną garantijos nuostatų turinį bei kokybiško ir tinkamo montavimo, eksploatacijos ir konservacijos nurodymus pridedame prie kiekvieno gaminio atitinkama kalba.

Užtikriname garantinį ir pogarantinį aptarnavimą.

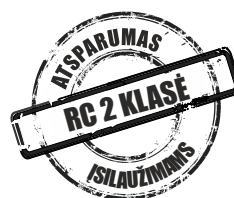

VIK KING

kompozicinės durys



GAMINTOJAS

P.W. VIKKING KTS Sp. z o.o.
 21-500 Biała Podlaska
 Aleja Solidarności 4
 tel. +48 83 342 10 91
 fax +48 83 342 67 81
 bok@vikking.eu
 www.vikking.eu

DISTRIBUTORIUS

Visa šiame kataloge pateikta informacija buvo pateikta vien reklamos tikslais ir negali būti laikoma privalomu komerciniu pasiūlymu. Katalogas įsigalioja nuo 2014-10-01. Nuo šios dienos visi ankstesni katalogai ir pasiūlymai tampa nebegaliojantys. Gamtybos individualus procesas, skirtumai sluoksniuose, atspalviuose ir durų paviršiaus stuktūroje bei taip pat rankų darbo vitražiniai papuošimai sudaro nepakartojamą kompozicinių durų VIKKING išskirtinumą ir negali būti reklamacijos pagrindu.

Dėl poligrafinių sąlygų, nurodytos spalvos ir dizainas gali nežymiai skirtis nuo autentiškų ir negali būti laikomi privalomais. Gamintojas pasilieka sau techninio tobulinimo ir asortimento pokyčių teisę.

Prieš durų montavimą yra būtina susipažinti su montavimo, naudojimo ir konservavimo instrukcija bei durų garantinėmis sąlygomis. Nurodytų taisyklių nesilaikymas gali nulemti garantinių teisių praradimą.

Dedame visas pastangas, kad leidiniuose apie kompozicines duris būtų pateikta išsami informacija apie pasiūlymą, tačiau neatsakome už galimus netikslumus. Šis leidinys yra pilnai saugomas autorinių teisių. Jo kopijavimas, taip pat ir dalinis, gali būti vykdomas tik su gamintojo leidimu.

Kompozicines duris gaminame remdamiesi savo autoriniais technologiniais sprendimais. Jų šiuolaikiškumą patvirtina suteiktos mums tarptautinės patento apsaugos teisės. Neteisėtas intelektualinės nuosavybės pažeidimas bus laikomas pretenzijų dėl žalos atlyginimo pagrindu.